

bioklimatische Pergolen | pergolas bioclimatiques



Gibus[®]
THE SUN FACTORY · ITALY

WIR GEBEN DER UMWELT DEN PLATZ, DEN SIE VERDIEN T

DE Wir schützen uns vor der Sonne, um besser zu leben, aber wir brauchen sie, um Licht in unsere kleine Welt zu bringen.

So suchen wir nach einem Raum im Freien, der zwar sonnig, aber auch mit dem Haus verbunden ist.

Ein Garten oder eine Terrasse, jeder hat seinen besonderen Platz.

Wir stellen ihn uns hell vor, wenn wir Licht wollen und er soll vor Hitze schützen, wenn die Sonne stark ist.

Wir möchten die Natur erhalten, indem wir weniger Energie verbrauchen.

Und indem wir uns mit Produkten mit niedriger Umweltbelastung umgeben.

Warum?

Weil die Umwelt unser Zuhause ist.

Und alles, was der Umwelt gut tut, tut auch uns gut.

NOUS DONNONS À L'ENVIRONNEMENT L'ESPACE QU'IL MÉRITE

FR Nous nous protégeons du soleil pour mieux vivre, mais nous en avons besoin pour illuminer notre petit monde.

Nous cherchons donc un espace pour vivre en plein air, proche du soleil mais lié à la maison. Un jardin, une terrasse, chacun a sa place spéciale.

Nous l'imaginons lumineux quand nous voulons de la lumière et protégé de la chaleur quand le soleil est fort.

Nous souhaitons soutenir la nature en consommant moins d'énergie.

Nous entourer de produits à faible impact environnemental.

Pourquoi ?

Parce que l'environnement est notre maison, et ce qui est bon pour l'environnement l'est aussi pour nous.

GIBUS IS SUSTAINABILITY



Wir arbeiten ausschließlich mit 100% nachhaltiger Energie

Nous travaillons uniquement avec de l'énergie 100% durable



Wir benutzen recyceltes Aluminium, das in Zukunft erneut benutzt werden kann

Nous utilisons de l'aluminium recyclé, qui pourra être réutilisé à l'avenir



Wir setzen uns dafür ein, bis 2030 ein plastikfreies Unternehmen zu sein

Nous nous engageons à être une entreprise « plastic free » d'ici 2030



Wir benutzen ausschließlich FSC-zertifiziertes Papier, wie für diesen Katalog

Nous n'utilisons que du papier certifié FSC, comme pour ce catalogue

bioklimatische Pergolen | pergolas bioclimatiques

ÜBERDACHUNG MIT VERFAHRBAREN LAMELLEN / COUVERTURE À LAMES RÉTRACTABLES	> 4	TWIST	> 16
ÜBERDACHUNG MIT DREHBAREN LAMELLEN / COUVERTURE À LAMES ORIENTABLES	> 6	JOY	> 17
PATENTE / BREVETS	> 9	MODULARITÄT UND PLANUNG / MODULARITÉ ET PROJET	> 18
VELVET PLUS	> 10	KONFIGURATIONEN / CONFIGURATIONS	> 20
VELVET	> 12	ZUBEHÖR / COMPLÉMENTS	> 25
SWAY	> 13	TECHNISCHE SPEZIFIKATIONEN / DÉTAILS TECHNIQUES	> 30
VARIA	> 14	PRODUKTDATENBLATT / FICHE PRODUITS	> 32

DIE VORTEILE DER PRODUKTE VON GIBUS / LES AVANTAGES DU PRODUIT GIBUS



GENIESSEN SIE EINEN RAUM MEHR, IM FREIEN /
PROFITER D'UN ESPACE SUPPLÉMENTAIRE À L'EXTÉRIEUR



SCHUTZ IN JEDER JAHRESZEIT /
PROTECTION TOUTES SAISONS



DESIGN - TECHNOLOGIE /
DESIGN - TECHNOLOGIE

Bioklimatischen Lamellendächer mit verfahrbaren Lamellen | pergolas bioclimatiques à lames rétractables

DE Design, Vielseitigkeit und Technologie kennzeichnen die neue Linie der bioklimatischen Lamellendächer mit verfahrbaren Lamellen, die ein Leben im Sonnenlicht ermöglichen, indem man jederzeit den Grad der Helligkeit wählen kann, in den man sich hüllen möchte. Die bioklimatischen Lamellendächer mit Überdachung mit Lamellenpaket werden von einem motorisierten System bewegt. Aus der geschlossenen Position erfolgt beim Modell Sway das Drehen und Zusammenschieben der Lamellen zu einem kompakten Lamellenpaket in einer einzigen Bewegung, sodass das Licht in den Raum fällt. Dank des patentierten Systems Velvet Motion lassen sich bei den Modellen Velvet und Velvet Plus die Lamellen in Abhängigkeit vom Stand der Sonne mit einem Winkel im Bereich von 0° bis 85° drehen, um ein angenehmes Mikroklima zu schaffen, oder komplett zu einem Lamellenpaket zusammenschieben, sodass man freien Blick auf den Himmel hat. Bei geschlossenen Lamellen wird das Regenwasser bei Regen in die Fallrohre abgeleitet, die sich in den Beinen befinden.

FR Design, versatilité et haut contenu technologique caractérisent la nouvelle ligne de pergolas bioclimatiques à lames rétractables, conçues pour vivre la lumière du soleil en choisissant, à tout moment, le degré de luminosité dont on souhaite être entouré. Les pergolas bioclimatiques à couverture à lames rétractables se déplacent au moyen d'un système motorisé. Pour le modèle Sway en un seul mouvement, à partir de la position fermée, les lames tournent et se compactent dans un petit espace, en laissant entrer la lumière.

Grâce au brevet Velvet Motion, en revanche, dans les modèles Velvet et Velvet Plus, les lames peuvent tourner en fonction de l'orientation solaire selon un angle variable de 0° à 85° en créant un microclimat confortable, ou bien elles peuvent être complètement rétractées en laissant libre le regard vers le ciel. Avec les lames fermées, en cas de pluie, les eaux sont acheminées vers les gouttières intégrées dans les pieds.

Velvet - Velvet Plus

Lamellenposition /
Position des lames:

0°



Lamellenposition /
Position des lames:

45° - 85°*



Einpacken der Lamellen /
Empaquetage des lames



Sway

Lamellenposition /
Position des lames:

0°



Einpacken der Lamellen /
Empaquetage des lames



* Sicherheitsposition bei Schneefall.
Position de sécurité en cas de neige.

Regenschutz

DE Die geschlossenen Lamellen sind wasserdicht und leiten das Regenwasser über die Fallrohre ab.

Protection contre la pluie

FR Les lames fermées bloquent la pluie de façon efficace, acheminant l'eau vers l'évacuation.

Sonnenschutz

DE Vollständige Abschirmung der direkten Sonneneinstrahlung in absoluter Sicherheit.

Protection solaire

FR Blocage total du rayonnement solaire direct, en toute sécurité.

Belüftung

DE Durch leichtes Öffnen der Lamellen entsteht eine natürliche Luftzirkulation, die von unten nach oben durch die Lamellen strömt.

Aération

FR En ouvrant légèrement les lames, un flux d'air naturel les traverse du bas vers le haut.

Einpacken der Lamellen

DE Bei vollständig eingefahrenen Lamellen erhalten Sie die maximale Öffnung und damit die beste Sicht zum Himmel.

Empaquetage des lames

FR Avec les lames complètement rétractées, vous obtenez l'ouverture maximale et donc la meilleure vue vers le ciel.

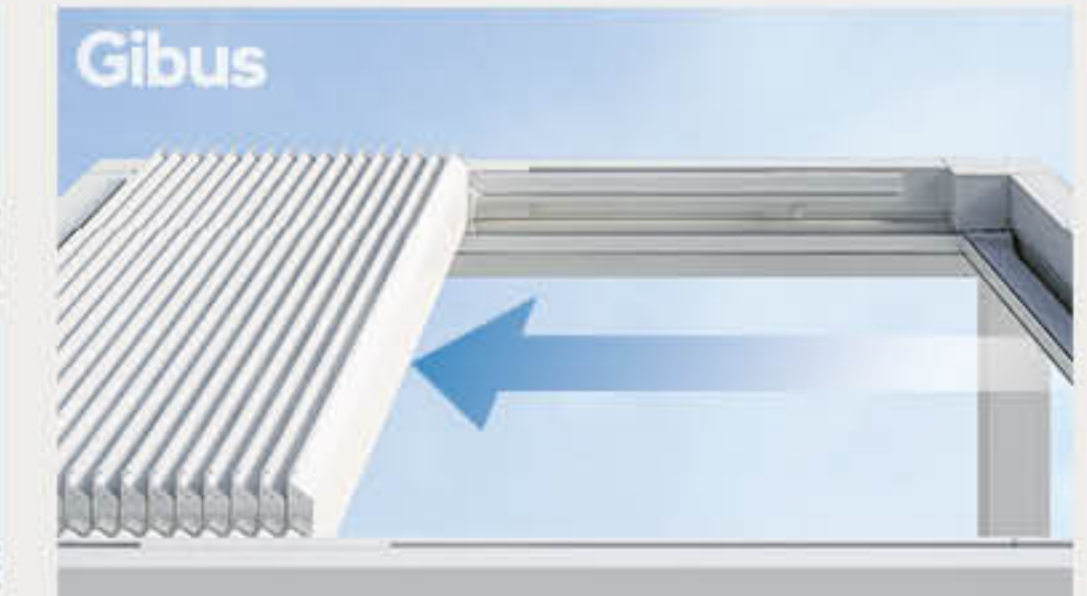

VELVET PLUS

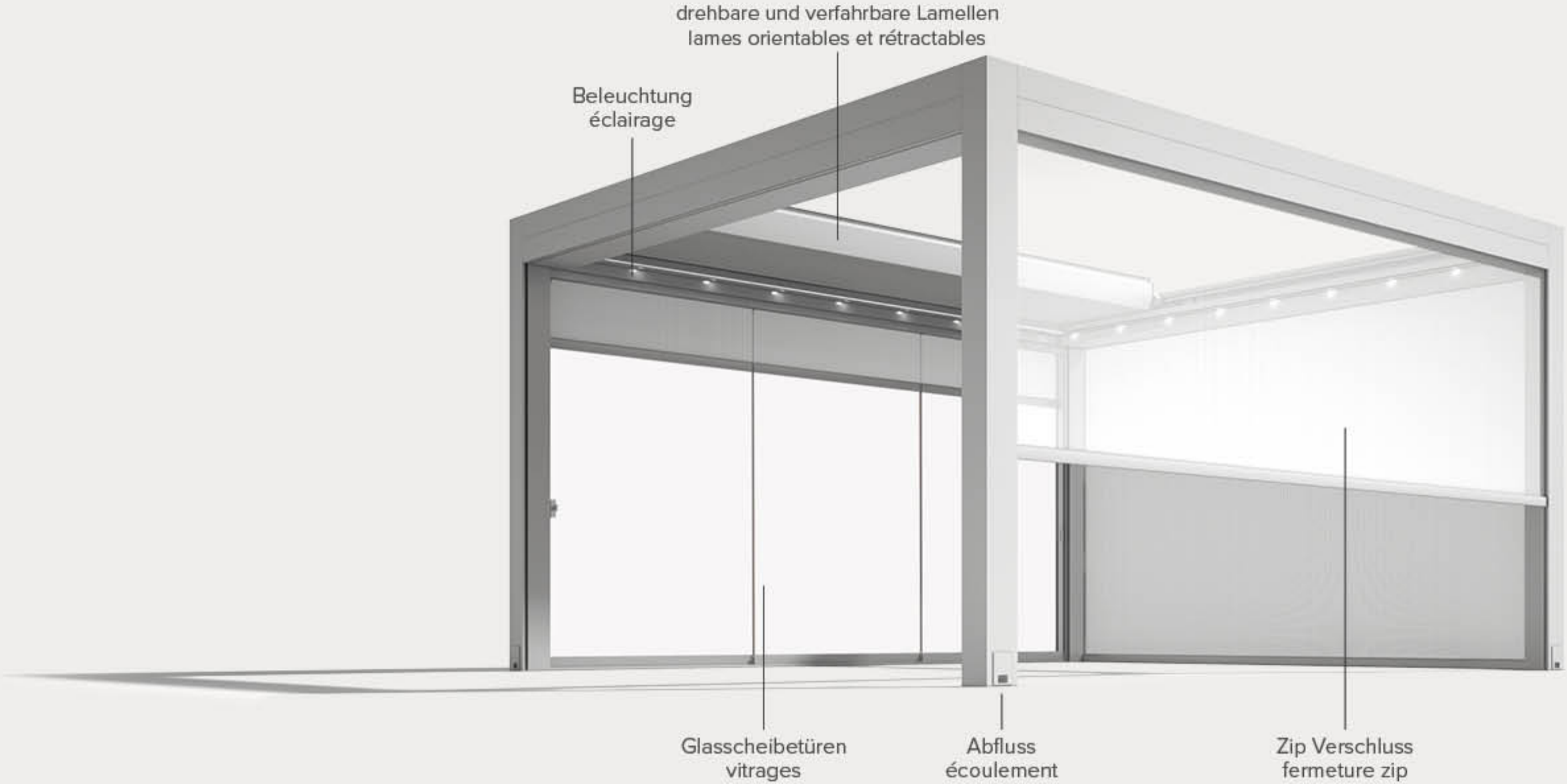

VELVET

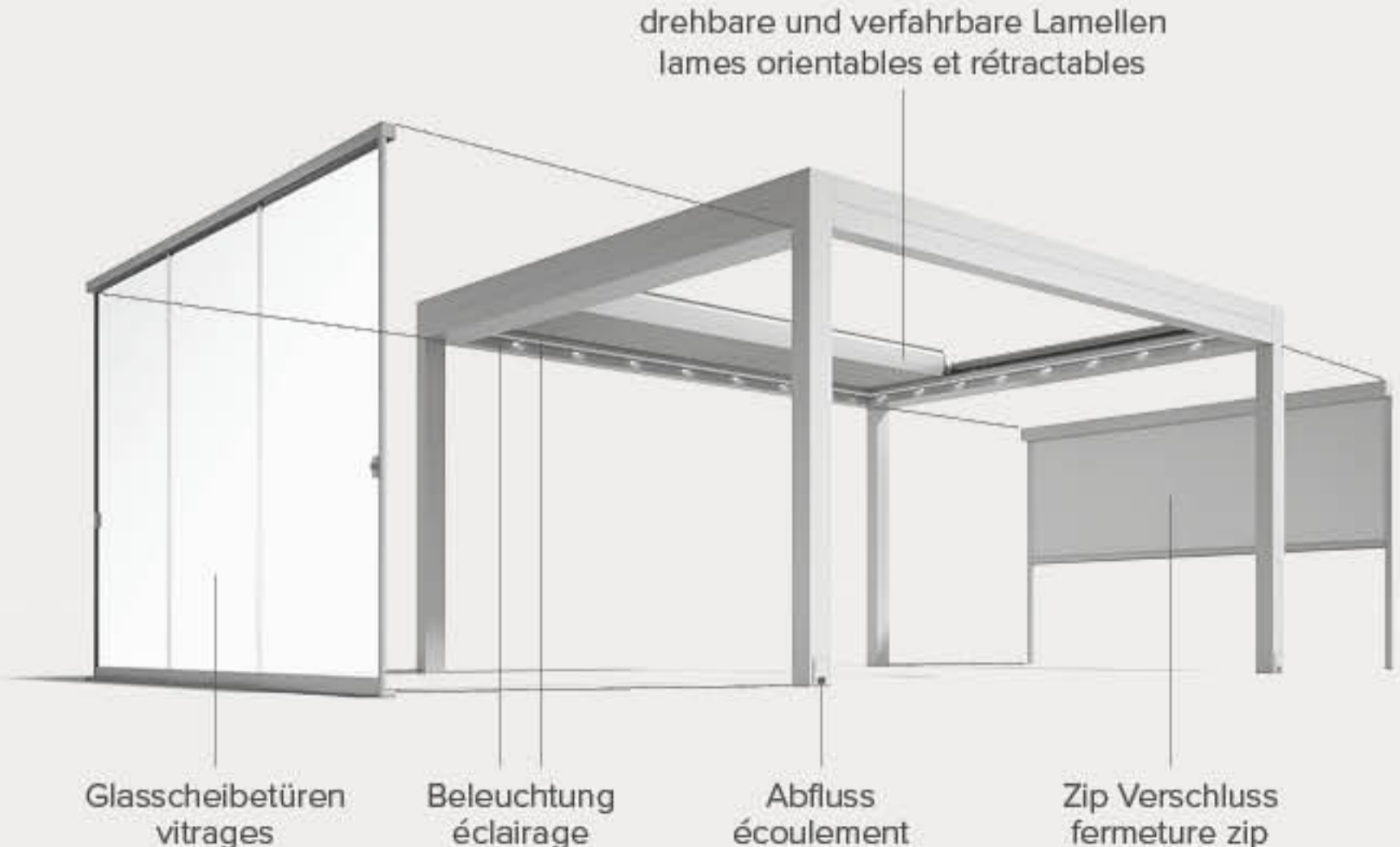

sway

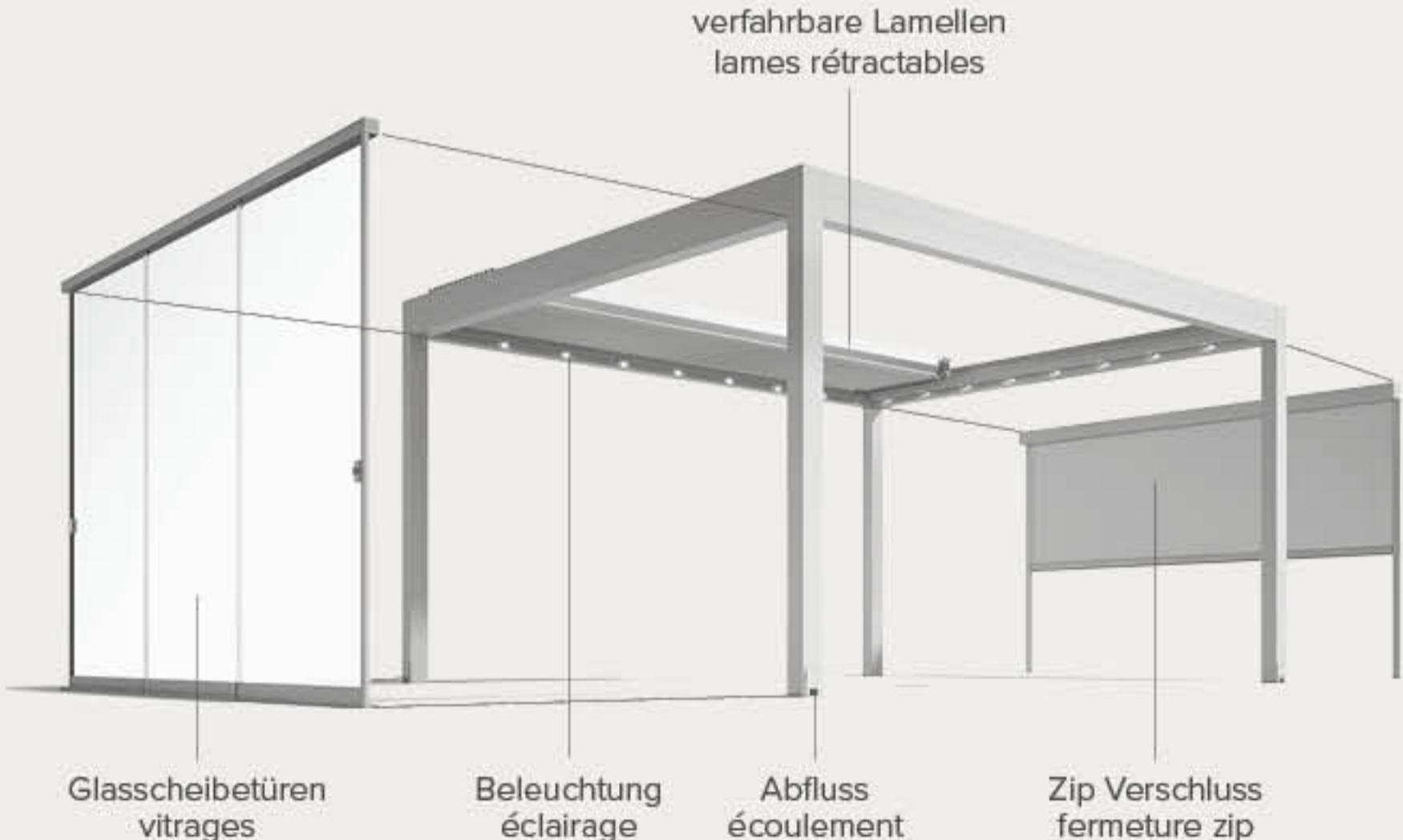

Bioklimatischen Lamellendächer mit drehbaren Lamellen | pergolas bioclimatiques à lames orientables

DE Das Design von Gibus kommuniziert mit der Natur und gewährleistet so maximalen Komfort bei minimalem Energieverbrauch. Die bioklimatischen Überdachungen schaffen eine natürliche Belüftung und regulieren so das Mikroklima im darunter befindlichen Raum. Die Aluminiumlamellen der Überdachung werden von einem motorisierten System bewegt und lassen sich aus der horizontalen, geschlossenen Position, die optimale Dichtigkeit bei Regen garantiert, in die offene Position mit einem Winkel von 0° bis 120° drehen. Die Sonneneinstrahlung an der Außenseite führt zur Erwärmung der Lamellen und erzeugt durch Konvektion einen natürlichen Luftstrom von unten nach oben durch die Lamellen. Ohne den Einsatz von Geräten entsteht so auf ganz natürliche Weise und ohne Energieverbrauch eine kühle Brise, die für ein angenehmes Raumklima sorgt. Mit den verstellbaren Lamellen lassen sich die kühlende Wirkung der Luftzirkulation und der Einfall des Sonnenlichts in den Raum so regulieren, dass das Mikroklima maximalen Komfort gewährleistet. Auch bei Regen bietet das Lamellendach maximalen Schutz, da die geschlossenen Lamellen wasserdicht sind und das Regenwasser über die Fallrohre in den Pfosten der Pergola ablaufen kann. Ein natürlich schönes, effizientes und zuverlässiges, von Gibus entwickeltes System mit innovativer, patentierter Technologie.

FR Le design Gibus dialogue avec la nature pour obtenir un confort maximal avec la moindre dépense d'énergie. Les solutions de couverture bioclimatiques ont la capacité de réguler le microclimat de la pièce en créant une ventilation naturelle. Les lames en aluminium qui constituent la couverture sont animées par un système motorisé et peuvent tourner de la position horizontale de fermeture, qui garantit une excellente étanchéité en cas de pluie, à la position d'ouverture, selon un angle variable de 0 à 120 degrés. L'exposition au soleil de la face externe des lames entraîne leur réchauffement, qui crée un mouvement naturel de convection du bas vers le haut, à travers les lames. Une brise rafraîchissante agréable vient détendre les personnes qui profitent du milieu sans aucune intervention mécanique. De façon naturelle et sans consommation d'énergie. La régulation des lames permet de moduler l'effet rafraîchissant et la lumière du soleil qui filtre dans la pièce, donnant le plein contrôle du microclimat et du confort. Même en cas de pluie, la protection est maximale parce que les lames ont été conçues pour sceller au mieux et permettre l'écoulement de l'eau uniquement dans les gouttières d'évacuation intégrées dans les colonnes de la structure. Un système naturellement beau, efficace et fiable que Gibus a développé en enregistrant des brevets au contenu technologique à l'avant-garde.

Varia - Twist - Joy

Lamellenposition /
Position des lames:

0°



Lamellenposition /
Position des lames:

45° - 120°

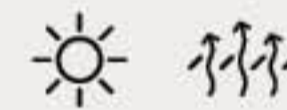

Lamellenposition /
Position des lames:

90°*



* Sicherheitsposition bei Schneefall.
Position de sécurité en cas de neige.

Belüftung

DE Durch leichtes Öffnen der Lamellen entsteht eine natürliche Luftzirkulation, die von unten nach oben durch die Lamellen strömt.

Aération

FR En ouvrant légèrement les lames, un flux d'air naturel les traverse du bas vers le haut.

Sonnenschutz

DE Vollständige Abschirmung der direkten Sonneneinstrahlung in absoluter Sicherheit.

Protection solaire

FR Blocage total du rayonnement solaire direct, en toute sécurité.

Regenschutz

DE Die geschlossenen Lamellen sind wasserdicht und leiten das Regenwasser über die Fallrohre ab.

Protection contre la pluie

FR Les lames fermées bloquent la pluie de façon efficace, acheminant l'eau vers l'évacuation.

Ableitung des Regenwassers

DE Die patentierte Abdichtung zwischen den Lamellen und am Rand und die besondere Form der Lamellen leiten das Regenwasser wirkungsvoll in die Fallrohre ab.

Écoulement des eaux

FR Le système d'étanchéité breveté entre les lames et le périmètre, ainsi que leur forme particulière, acheminent efficacement l'eau de pluie vers les gouttières d'évacuation.



varia

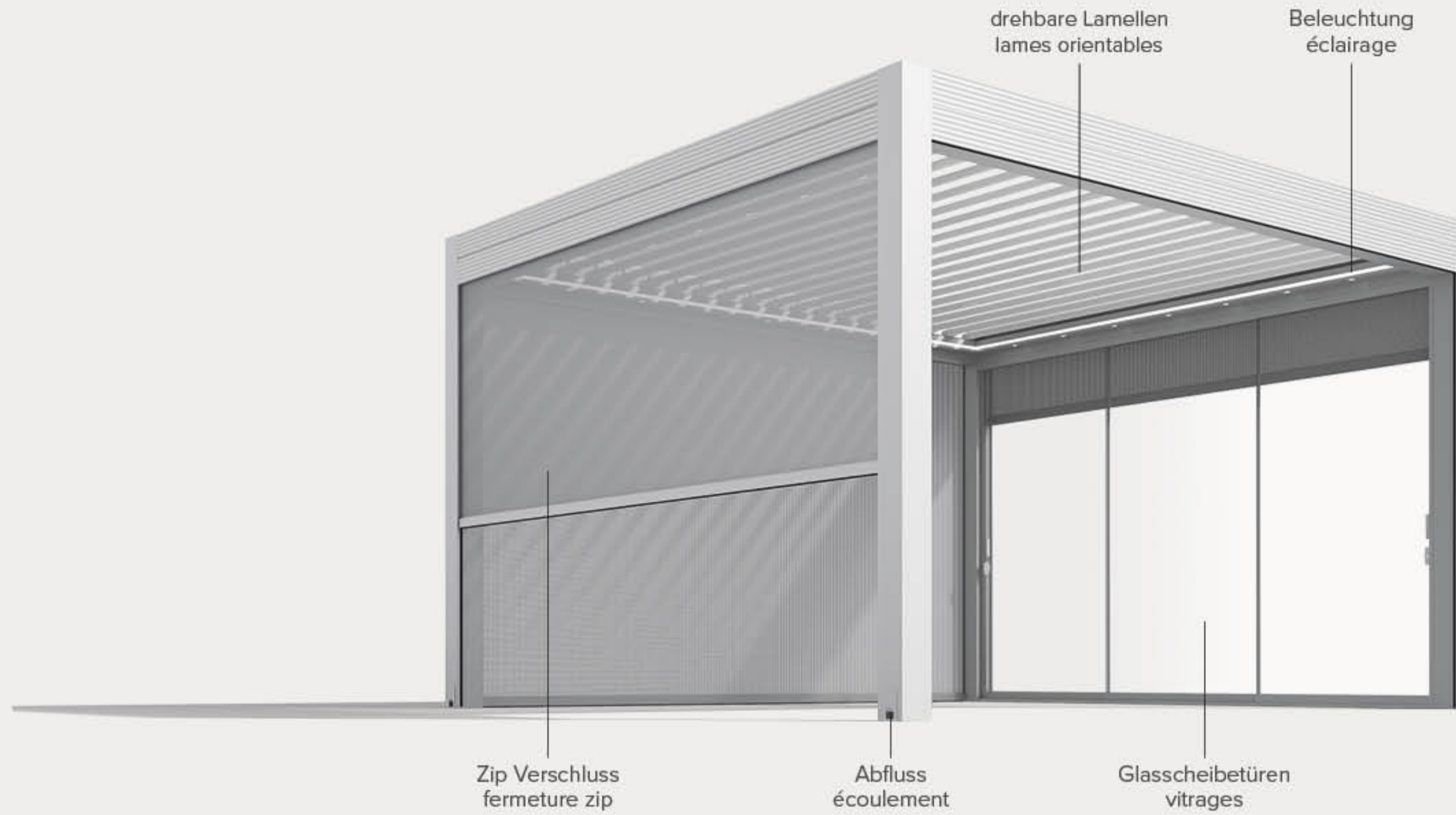

twist

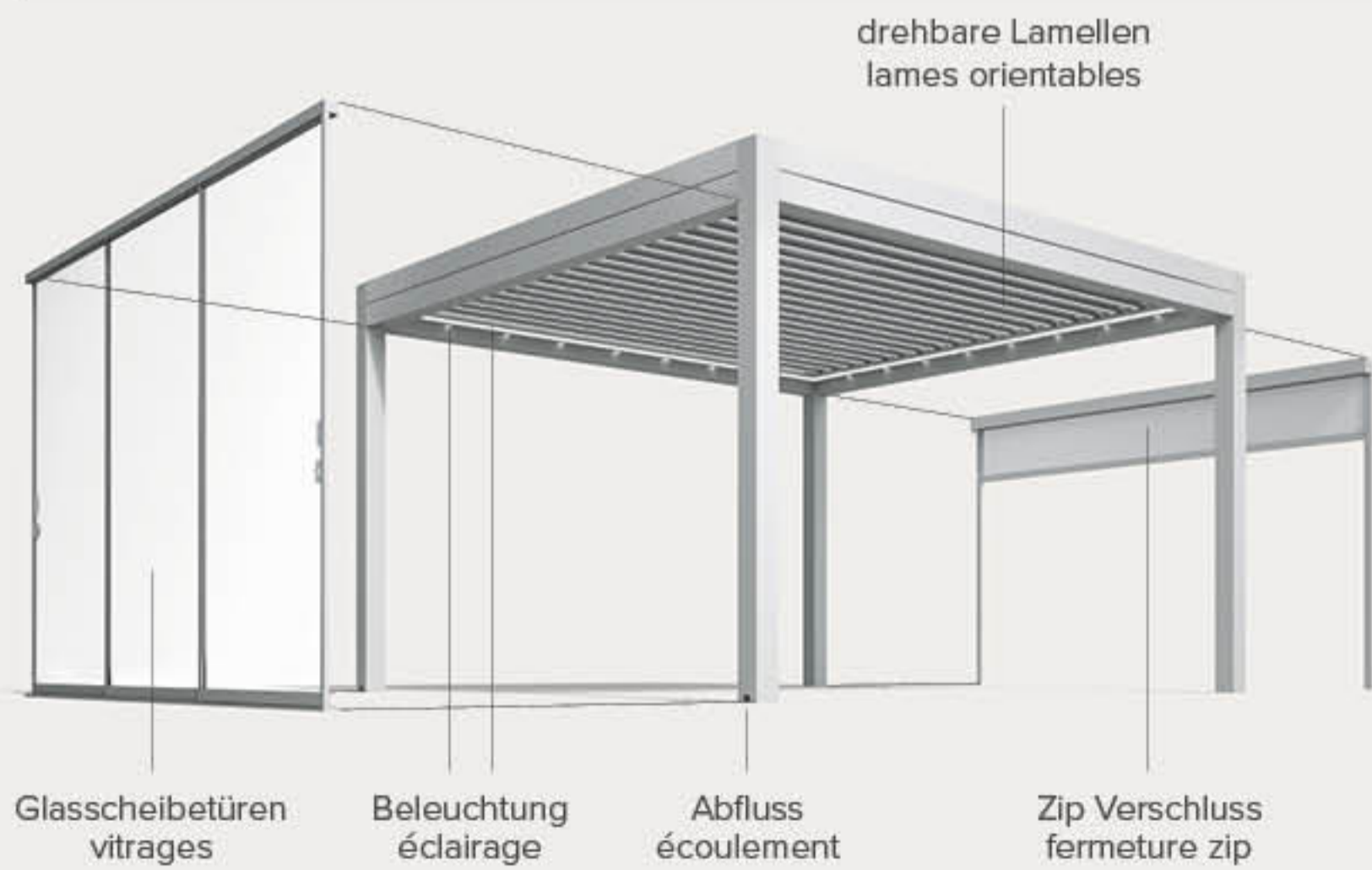

joy

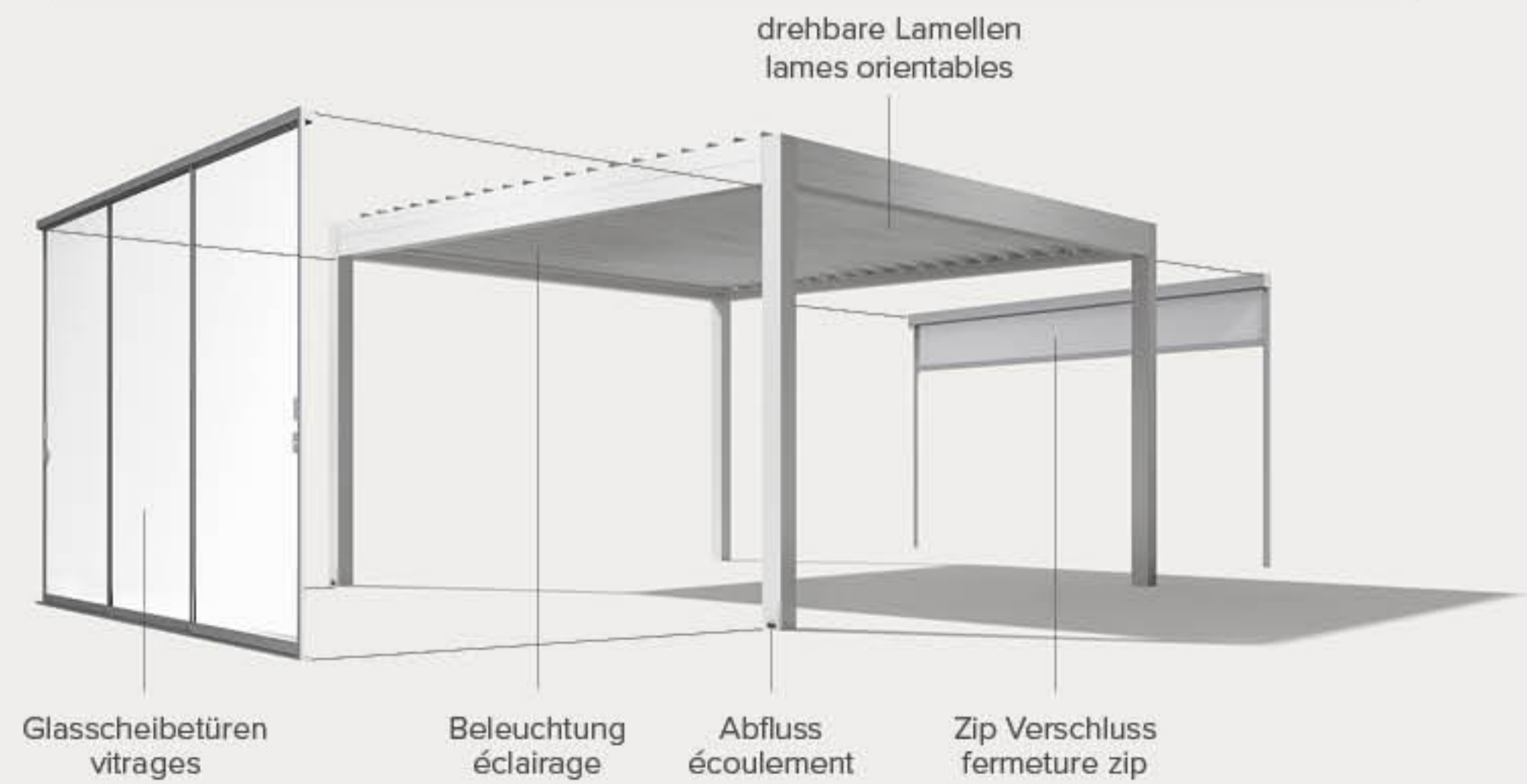



Innovative Patente Made in Gibus / Brevets innovants made in Gibus

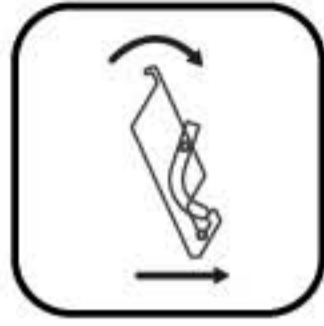

Velvet Motion

DE Patentiertes Bewegungssystem der Lamellen von Velvet - Velvet Plus. Patentiertes Bewegungssystem der Lamellen, das mit ausgedehnten Lamellen die Öffnungsbewegung bzw. Ausrichtung der Lamellen unabhängig von der Verpackung erlaubt.

FR Système breveté pour le mouvement des lames de Velvet - Velvet Plus. Brevet du système de mouvement des lames qui permet d'orienter les lames de façon indépendante par rapport au repli de la toiture.



Twist Motion

DE Die exklusive und elegante Rotation der Lamellen der Überdachung auf zwei seitlichen Stiften ist patentiert. Die Synchronbewegung der Lamellen erfolgt über den Vorschub einer seitlichen Stange, die den unteren Stift in horizontaler Richtung verschiebt. Der obere Stift hebt sich in einer vertikalen Führung und dreht die Lamelle in die geöffnete Position. Nachdem die Lamelle um 90° geöffnet wurde, wird der Stift wieder abgesenkt und ermöglicht die weitere Drehung bis 120°. Verfügbar für Varia und Twist.

FR Le mouvement de rotation unique et élégant des lames de couverture à deux pivots latéraux est breveté. Le mouvement synchrone des lames est assuré par la poussée d'une barre latérale qui déplace et pousse horizontalement le pivot inférieur. Le pivot supérieur monte, lié à une coulisse verticale, et tourne la lame vers l'ouverture. Par conséquent, arrivé à une ouverture de 90 degrés de la lame, il redescend permettant une nouvelle rotation jusqu'à 120 degrés. Disponible pour Varia et Twist.

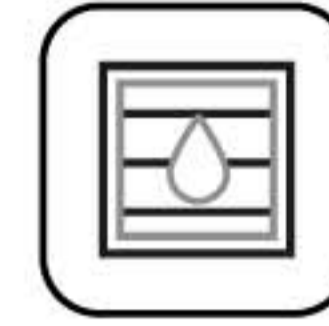

Side Seal

DE Dieses Patent bezieht sich auf die Abdichtung am Rand der Lamellen, die an der Innenkante auf einer Dichtung aufliegen, sodass für perfekte Dichtigkeit des Außenbereichs garantiert ist. Zusätzlich dazu befindet sich an der Längsseite jeder Lamelle eine Dichtung, auf der die angrenzende Lamelle beim Schließen aufliegt, sodass die Überdachung in geschlossenem Zustand wasser- und winddicht ist. Verfügbar für Velvet Plus, Velvet, Sway, Varia, Twist und Joy.

FR Il s'agit du brevet qui décrit le système d'étanchéité de périmètre des lames reposant sur un joint placé sur le bord interne qui garantit une isolation parfaite de l'environnement extérieur. Pour conclure, chaque lame possède sur toute sa longueur un joint sur lequel repose la lame adjacente en fermeture, garantissant l'imperméabilité à l'eau et à l'air. Disponible pour Velvet Plus, Velvet, Sway, Varia, Twist y Joy.



Quick Blade

DE Patentiertes System zum Einlegen und schnellen Entfernen der Lamellen. Verfügbar für Velvet Plus, Velvet und Sway.

FR Système breveté pour l'insertion et le retrait rapide des lames. Disponible pour Velvet Plus, Velvet et Sway.



Blade Seal

DE Dichtheitssystem zwischen den Lamellen bestehend aus einer Sonderdichtung mit Klappen, die für mehrere Kontaktstellen und eine bessere Wasser- und Winddichtheit zwischen den Lamellen garantiert. Verfügbar für Velvet Plus, Velvet, Sway, Varia, Twist und Joy.

FR Système d'étanchéité entre les lames avec joint multi-ailettes. Plusieurs points de contact garantissent efficacement l'imperméabilité et la résistance à l'air entre lame et lame. Disponible pour Velvet Plus, Velvet, Sway, Varia, Twist et Joy.



Snow Melt

DE Es ist das Heizsystem der Lamellenoberfläche und beugt der Bildung und der Ansammlung von Schnee auf der Überdachung vor. Es macht es möglich, die Überdachung auch bei Schneefall geschlossen zu halten. Verfügbar für Varia und Twist.

FR C'est le système de chauffage de la surface supérieure des lames en mesure de prévenir la formation et l'accumulation de la neige sur la couverture. Il permet de laisser la couverture fermée même en présence de neige. Disponible pour Varia et Twist.

VELVET PLUS

DE Modulares bioklimatisches Lamellendach mit Überdachung mit drehbaren und verfahrbaren Lamellen aus extrudiertem Aluminium mit Pulverbeschichtung, erhältlich in der freistehenden Version oder in der Version mit Anbau an der Fassade. Beim Modell Velvet Plus lassen sich die Lamellen auf zwei Weisen öffnen: Die Lamellen können in Abhängigkeit vom Stand der Sonne geschwenkt oder komplett zu einem Lamellenpaket zusammengeschoben werden, sodass man freien Blick auf den Himmel hat. Die aufrollbaren Zip-Screens sind komplett in die Profile der Konstruktion integriert und kombinieren funktionelle Performance mit minimalistischem Design. Velvet Plus bietet die Möglichkeit der Installation von Verglasungen an den Seiten, die in den kühleren Monaten von Vorteil sind, und von Sonnenschutz-Markisen, die im Sommer unverzichtbar sind.

FR Pergola bioclimatique modulaire avec couverture à lames orientables et rétractables en aluminium extrudé peint à la poudre, disponible en version à îlot ou adossée. Velvet Plus a deux degrés de liberté : les lames peuvent tourner selon l'orientation solaire ou être complètement rétractées et libérer le regard vers le ciel. La structure intègre pleinement les fermetures Zip à l'intérieur des profils, en alliant les performances fonctionnelles au minimalisme des lignes. Velvet Plus permet de coupler sur les côtés des baies vitrées, utiles pendant les mois les plus frais, et des toiles ombrageantes, indispensables en été.

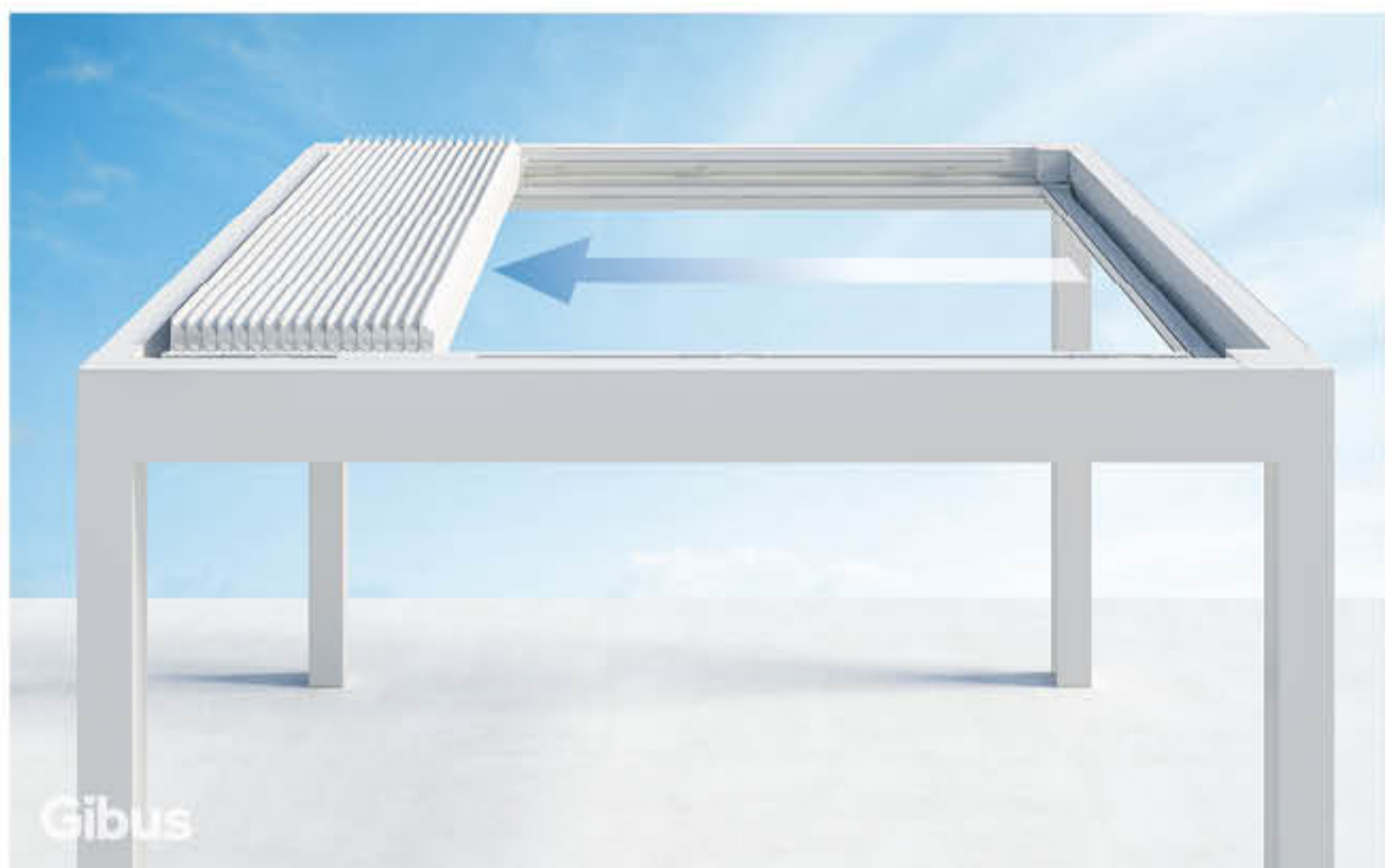
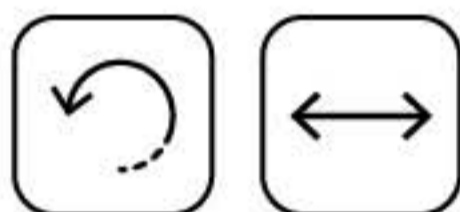



VELVET PLUS

Typologie / typologie: privates Haus / maison privée

Standort / localité: Italien / Italie

Produkte / produits: Selbsttragende + LED-Spot-
Beleuchtung + integrierten Zip-screens / île +
éclairage LED + stores Zip intégrés

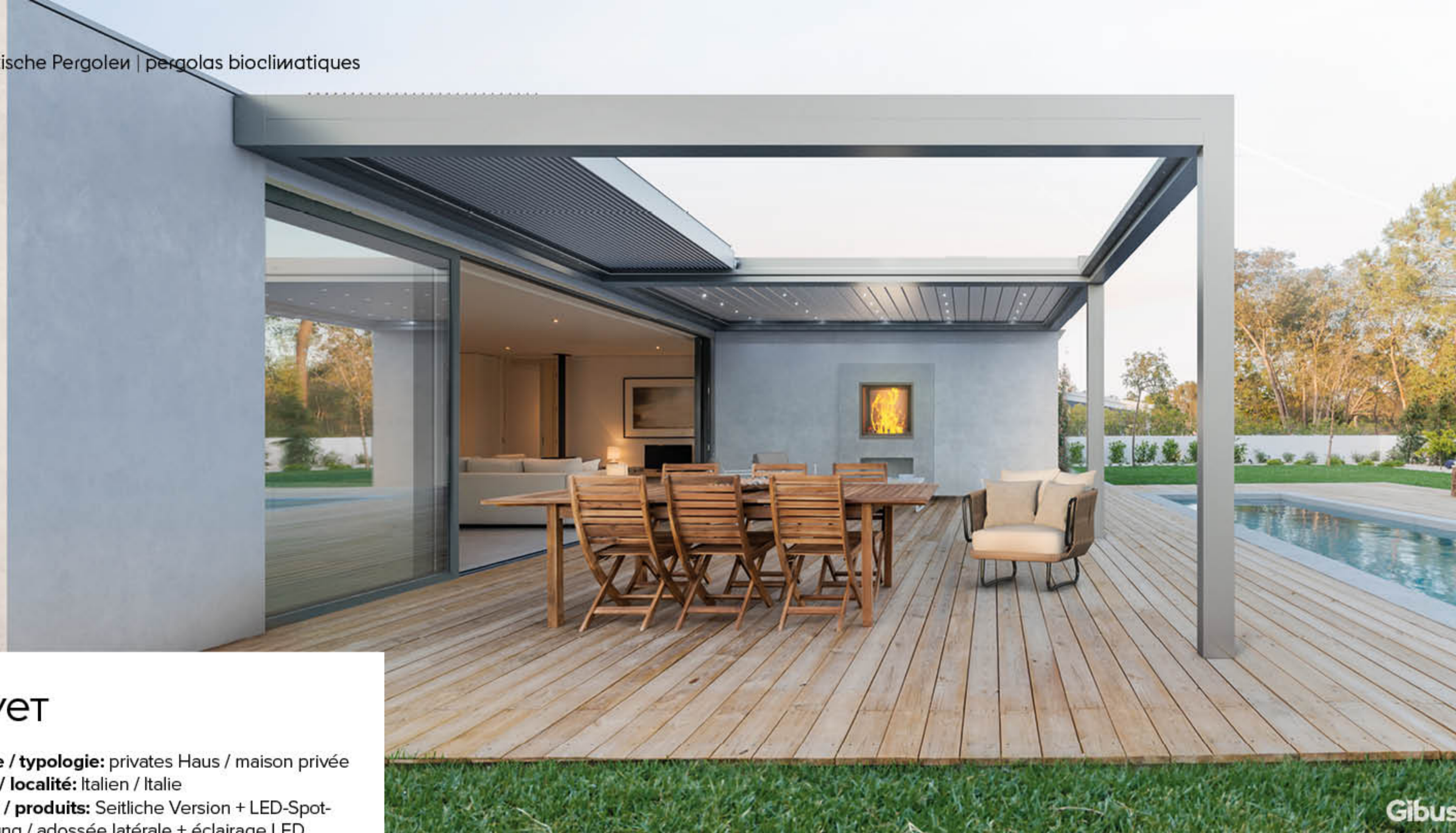

VELVET

Typologie / typologie: privates Haus / maison privée

Standort / localité: Italien / Italie

Produkte / produits: Seitliche Version + LED-Spot-Beleuchtung / adossée latérale + éclairage LED

DE Modulares bioklimatisches Lamellendach mit Überdachung mit drehbaren und verfahrbaren Lamellen aus extrudiertem Aluminium mit Pulverbeschichtung, erhältlich in der freistehenden Version oder in der Version mit Anbau an der Fassade. Die geschlossenen Lamellen schützen vor Regen und Sonne, schaffen eine angenehme natürliche Lüftung, wenn sie geöffnet sind, und geben den Blick frei und lassen das Licht in den Raum, wenn sie zu einem Lamellenpaket zusammengeschoben sind. Mit ihrem minimalistischen Design fügt sich die Konstruktion harmonisch in jede Architektur ein und wertet das Gesamtbild auf. Die Konstruktion erlaubt die Installation von seitlichen Screens oder Verglasungen.

FR Pergola bioclimatique modulaire avec couverture à lames orientables et rétractables en aluminium extrudé peint à la poudre, disponible en version à îlot ou adossée. Les lames fermées protègent de la pluie et du soleil et, si elles sont ouvertes, elles créent une agréable ventilation naturelle dans la zone couverte ; lorsqu'elles sont rétractées, elles libèrent le regard vers le ciel et laissent entrer la lumière. Grâce à la conception minimale, la structure s'intègre parfaitement dans n'importe quel contexte architectural, le mettant en valeur.

La structure permet l'installation de fermetures latérales ou de baies vitrées.

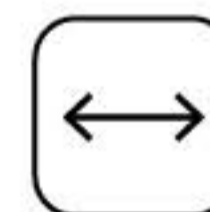

SWAY

Typologie / typologie: privates Haus / maison privée

Standort / localité: Italien / Italie

Produkte / produits: Seitliche Version / adossée latérale

DE Modulares bioklimatisches Lamellendach mit Überdachung mit verfahrenbaren Lamellen aus extrudiertem Aluminium mit Pulverbeschichtung, erhältlich in der freistehenden Version oder in der Version mit Anbau an der Fassade oder an der Wand. Das Lamellendach zeichnet sich durch seine schlanke Konstruktion und das minimalistische Design aus und besteht aus Pfosten mit Querschnitt 13x13 cm und einem 25 cm hohen umlaufenden Rahmen. Das Drehen und Zusammenschieben der Lamellen zu einem kompakten Lamellenpaket erfolgt in einer einzigen Bewegung, sodass das Licht in den Raum fällt. In der geschlossenen Position (0°) ist das Lamellendach dank der Dichtungen, die an den Lamellen und am Rahmen der Konstruktion installiert sind, wasser- und winddicht. Die Konstruktion erlaubt die Installation von seitlichen Screens und Verglasungen.

FR Pergola bioclimatique modulaire avec couverture à lames rétractables en aluminium extrudé peint à la poudre, disponible en version îlot, adossée et murale. Elle se caractérise par une structure élancée et un design minimaliste, composée de montants de section 13x13 cm et d'un cadre le long du périmètre de 25 cm de haut. En un seul mouvement, les lames tournent et se rétractent dans un espace réduit, en laissant entrer la lumière. La position fermée à 0° garantit l'imperméabilité à l'eau et à l'air grâce au système de joints montés sur la lame et le long du périmètre de la structure. La structure permet l'installation de fermetures latérales et de baies vitrées.

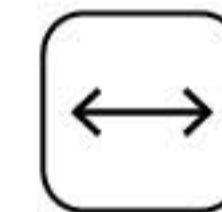

varia

Typologie / typologie: privates Haus / maison privée

Standort / localité: Kroatien / Croatie

Produkte / produits: Selbsttragende + LED-Spot-
Beleuchtung + integrierten Zip-screens / île +
éclairage LED + stores Zip intégrés

varia

DE Modulare bioklimatische Pergola mit drehbaren Lamellen aus Aluminiumprofilen mit Pulverbeschichtung, erhältlich in der freistehenden oder angebauten Version. In die Profile der Pergola lassen sich die Seitenmarkisen Zip einsetzen, die funktionelle Leistung mit minimalistischem Design verbinden. Varia ermöglicht die Kombination von seitlichen Verglasungen, die in den kühleren Monaten Schutz bieten, mit Seitenmarkisen zur Beschattung, auf die im Sommer nicht verzichtet werden kann.

FR Pergola bioclimatique modulaire avec lames orientables en aluminium extrudé peint à la poudre, disponible en version à île ou adossée. La structure intègre complètement les fermetures enroulables Zip à l'intérieur des profils en unissant la performance fonctionnelle aux lignes minimalistes. Varia permet d'unir sur les côtés des vitrages, utiles durant les mois plus frais, et les toiles d'ombrage indispensables pour l'été.

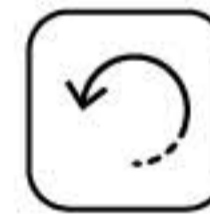

TWIST



TWIST

Typologie / typologie: privates Haus / maison privée
Standort / localité: Slowenien / Slovénie
Produkte / produits: Seitliche Version + LED-Spot-Beleuchtung / adossée latérale + éclairage LED

Gibus

DE Modulare bioklimatische Pergola mit drehbaren Lamellen aus Aluminiumprofilen mit Pulverbeschichtung, erhältlich in der freistehenden oder angelehnten Version. Die geschlossenen Lamellen schützen vor Regen und Sonne. Geöffnet erzeugen die Lamellen eine natürliche Luftzirkulation im überdachten Bereich. Mit ihrem minimalistischen Design fügt sich die Pergola perfekt in jede Architektur ein und verschönert den Außenbereich.

FR Pergola bioclimatique modulaire avec lames orientables en aluminium extrudé peint à la poudre, disponible en version à île ou adossée. Les lames fermées protègent de la pluie et du soleil et si ouvertes, créent une agréable aération naturelle dans la zone couverte. Grâce à son design épuré, la structure s'intègre parfaitement dans tous les types d'architecture en le valorisant.

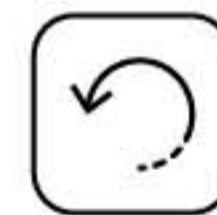



Gibus

JOY

Typologie / typologie: privates Haus / maison privée

Standort / localité: Italien / Italie

Products / productos: Selbsttragende + LED Beleuchtung + Zip-screens / île + éclairage LED + stores Zip

DE Modulare, bioklimatische Pergola mit drehbaren Lamellen aus extrudiertem Aluminium mit Pulverlackbeschichtung, verfügbar in der Insel-Version oder in der angelehnten Version. Die Struktur besteht aus Pfosten mit dem Querschnitt 13x13cm, und einem 25 cm hohen Außenrahmen. Die Überdachungslamellen können zwischen 0° und 120° ausgerichtet werden; wenn sie geschlossen sind, garantieren sie eine resistente Überdachung gegen Regen und schlechtes Wetter.

FR Pergola bioclimatique modulaire avec lames orientables en aluminium extrudé peint en poudre, disponible dans la version île ou adossée. La structure est composée de montants de 13x13cm et d'un cadre sur le pourtour de 25 cm de hauteur. Les lames de couverture peuvent être orientées de 0° à 120° et lorsqu'elles sont fermées, elles garantissent une couverture résistante à la pluie et aux intempéries.



Modularität und Planung modularité et projet

Maximale Flexibilität und
Modularität.

Flexibilité maximum de
solutions et de modularité.

DE Bei der Planung kann die Vielseitigkeit der modularen Lösungen genutzt werden. Die Module, die sich in zahlreichen möglichen Kombinationen personalisieren lassen, können völlig frei kombiniert werden.

Maximale Flexibilität bei der Planung. Die bioklimatischen Pergolen mit ihren beweglichen Lamellen sind die ideale Lösung für Projektplaner, die bei der Gestaltung vom Außenbereich Wert auf maximale Freiheit und Flexibilität legen. Gibus arbeitet mit Architekten und Designern zusammen, um optimale Lösungen für jeden Raum zu finden.

FR Concevoir en jouant avec la solution modulable polyvalente. Une liberté totale d'assembler pour des modules personnalisables selon une très vaste gamme de combinaisons possibles.

Flexibilité conceptuelle maximale. Les bioclimatiques possèdent le système de couverture mobile idéal pour les concepteurs à la recherche d'une liberté d'expression et d'une flexibilité pour la valorisation de l'extérieur des projets. Gibus dialogue avec les architectes et designers afin de trouver la solution idéale pour chaque espace.

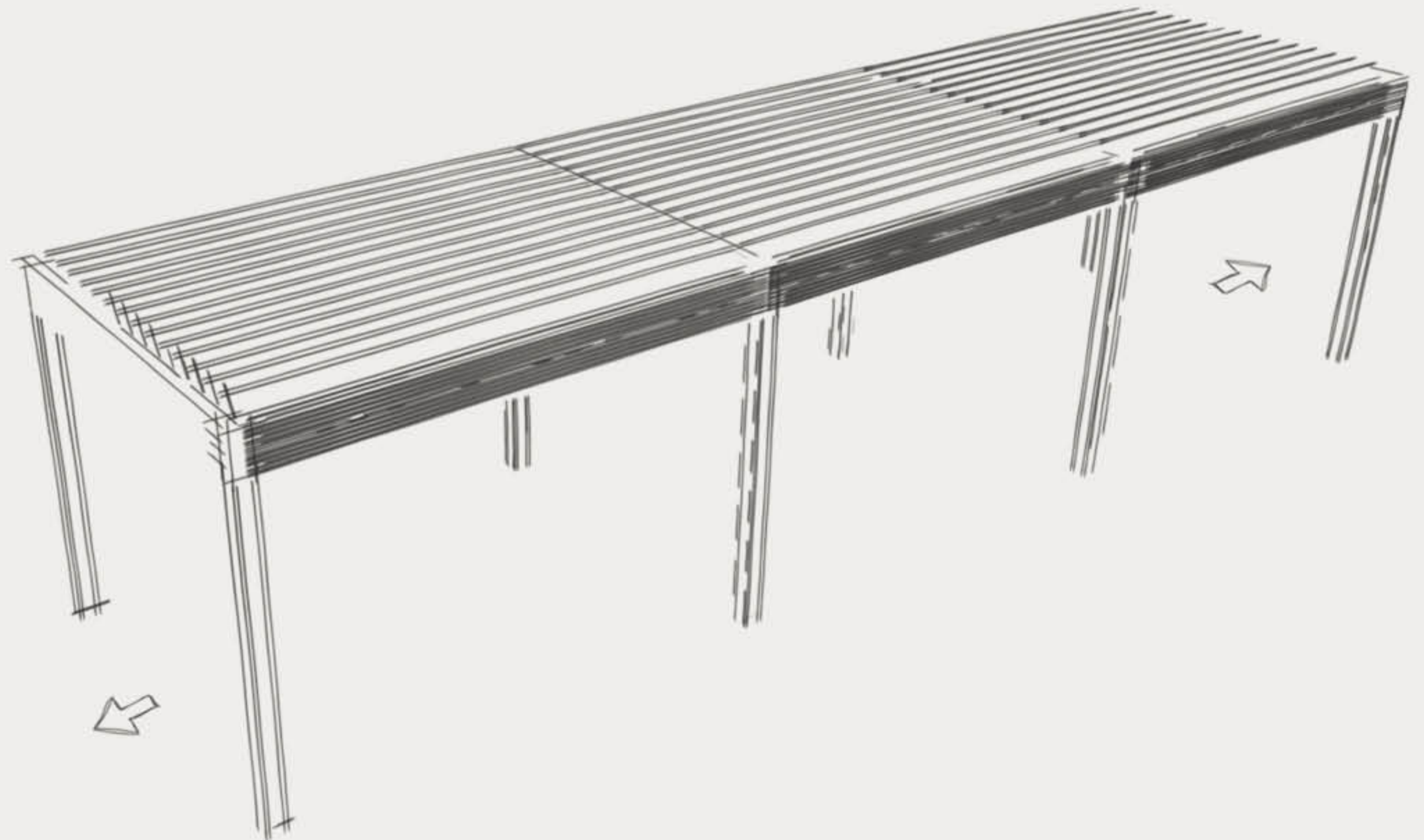

mögliche Konfigurationen für ein Projekt configurations possibles sur le projet

DE Die Module lassen sich praktisch uneingeschränkt zu einer Vielzahl an Lösungen kombinieren. Die Abbildungen unten zeigen einige Beispiele für die Gestaltung geschützter Außenbereiche.

FR Les solutions de configuration sont illimitées. Ci-après des exemples pour ceux qui conçoivent des espaces extérieurs protégés.

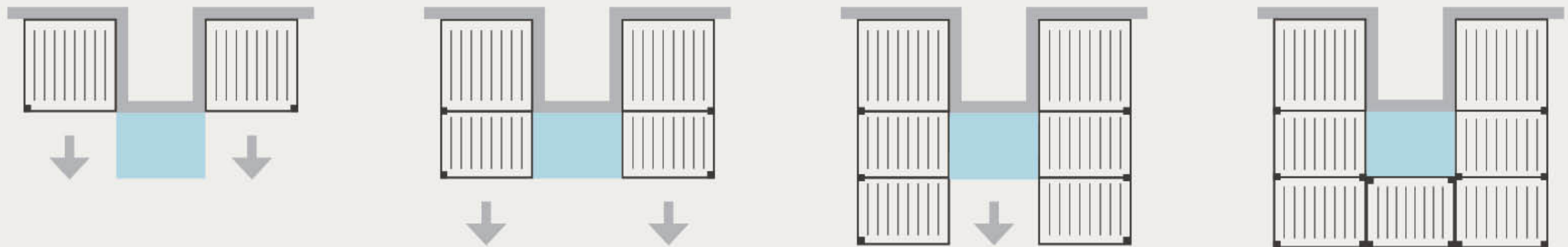

KONFIGURATIONEN VERFAHRBAREN LAMELLEN / CONFIGURATIONS LAMES RÉTRACTABLES

VELVET PLUS

SELBSTTRAGENDE / ÎLE

Basismodul 4 Beine
module base 4 pieds

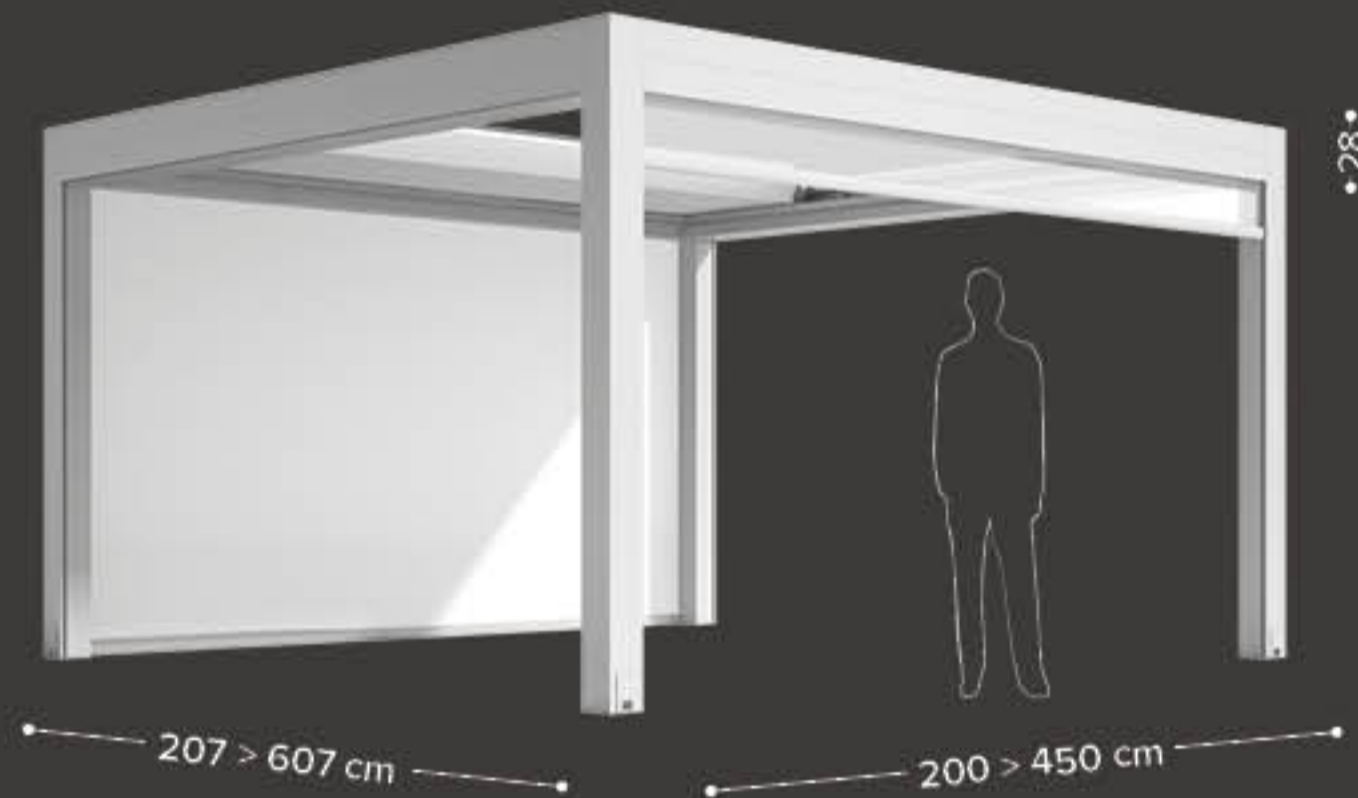

IN DER ANGELEHNTEN VORDEREN VERSION / ADOSÉE FRONTALE

Basismodul 2 Beine
module base 2 pieds

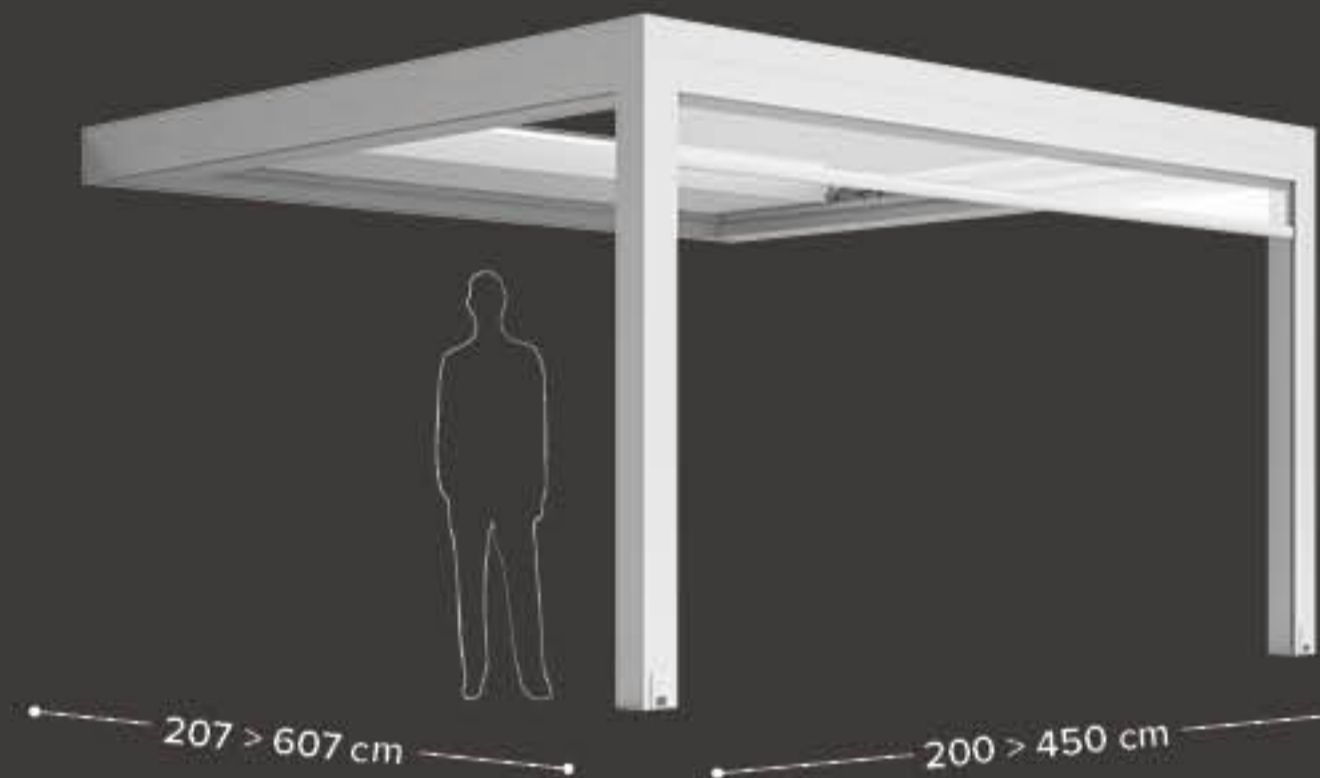

IN DER ANGELEHNTEN SEITLICHEN VERSION / ADOSÉE LATÉRALE

Basismodul 2 Beine
module base 2 pieds

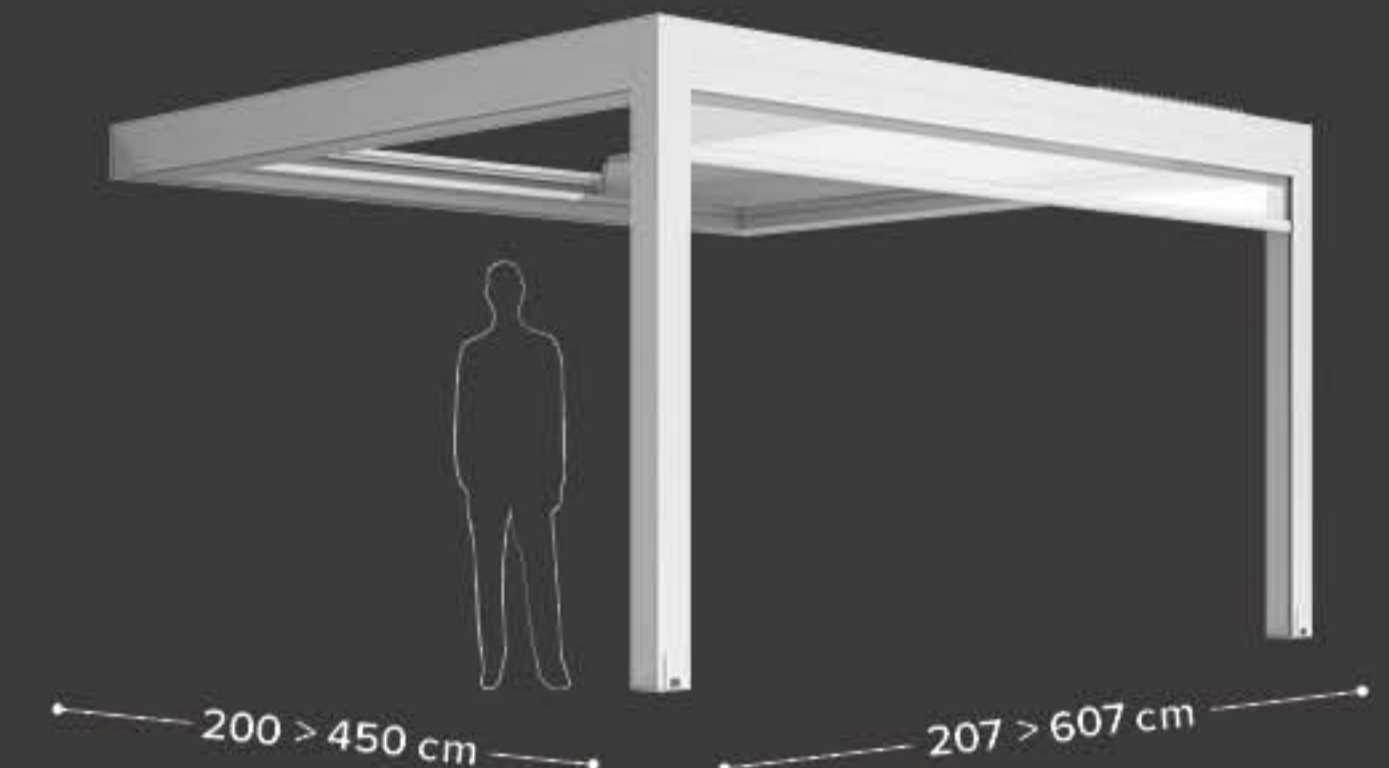

Basismodul 4 Beine
module base 4 pieds

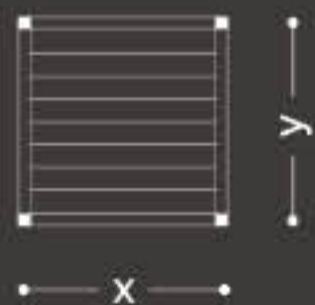

gekoppelte Anlagen 2 Beine
version couplée 2 pieds

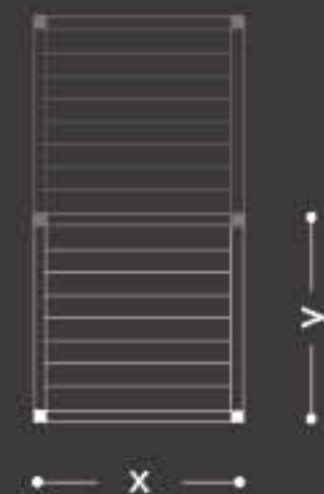

gekoppelte Anlagen 2 Beine
version couplée 2 pieds



x 200 → 450 cm
y 207 → 607 cm

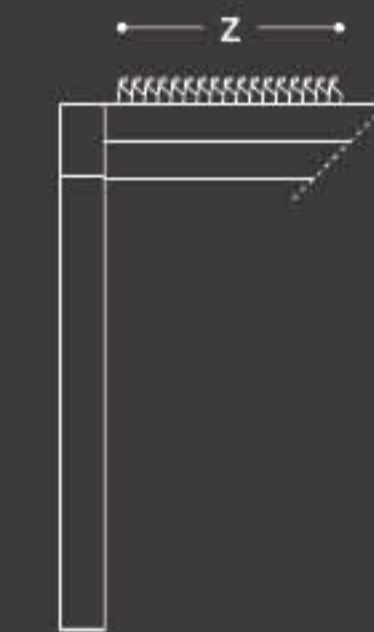

y	z
207 cm	40 cm
307 cm	65 cm
407 cm	90 cm
507 cm	115 cm
607 cm	140 cm

y = Ausfall Pergola / Avancée pergola
z = Lamellen Ausmaß / empaquetage lames

Velvet Plus - Varia

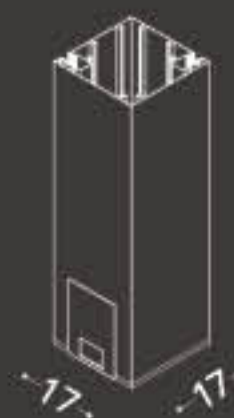

Velvet - Twist

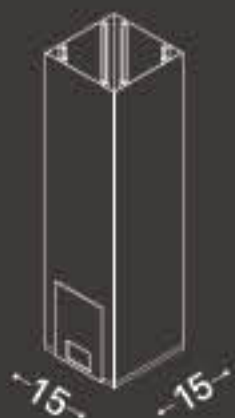

Joy - Sway



Für gekoppelte Module der Modelle Velvet und Sway beachten Sie bitte die gültige Preisliste /
Pour les modules couplés des modèles Velvet et Sway, nous vous prions de vous référer à la liste de prix en vigueur

VELVET

SELBSTTRAGENDE / ÎLE

Basismodul 4 Beine
module base 4 pieds

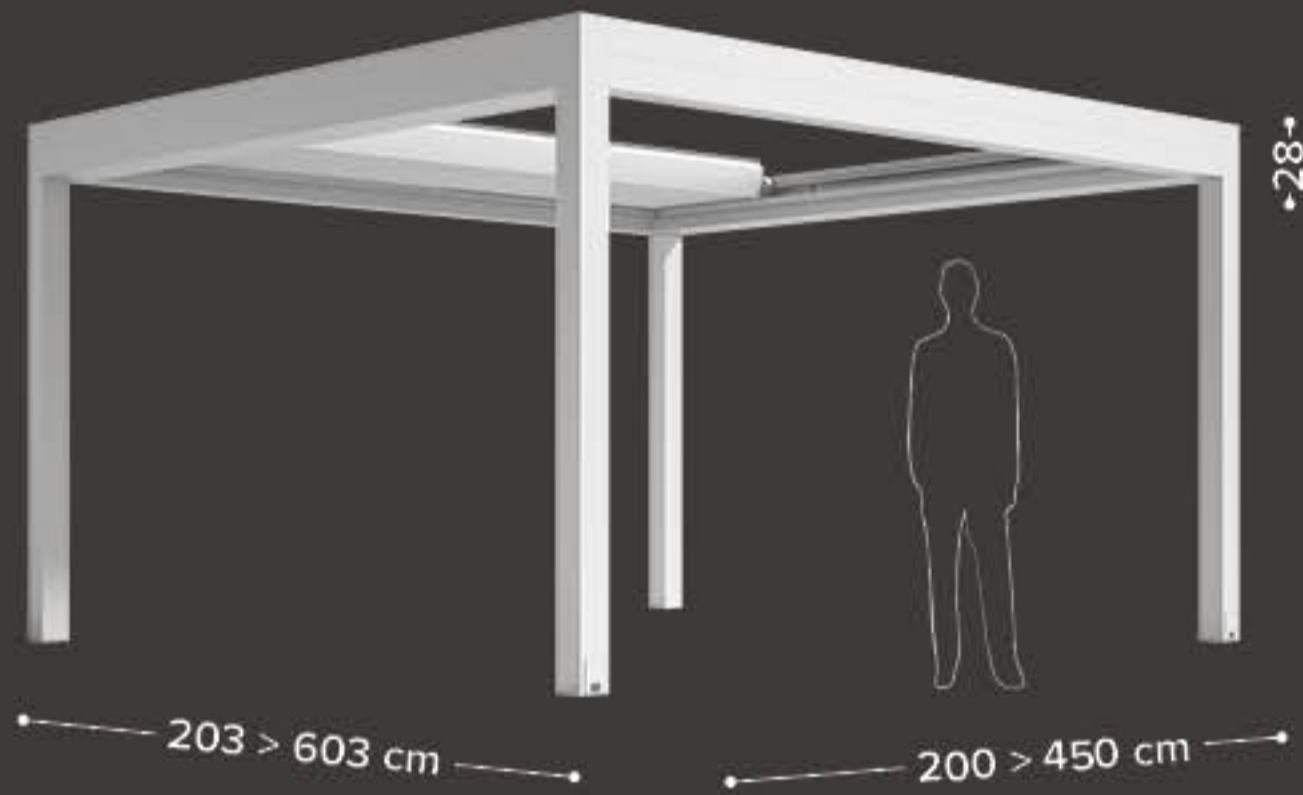

IN DER ANGELEHNTEN VORDEREN VERSION / ADOSÉE FRONTALE

Basismodul 2 Beine
module base 2 pieds

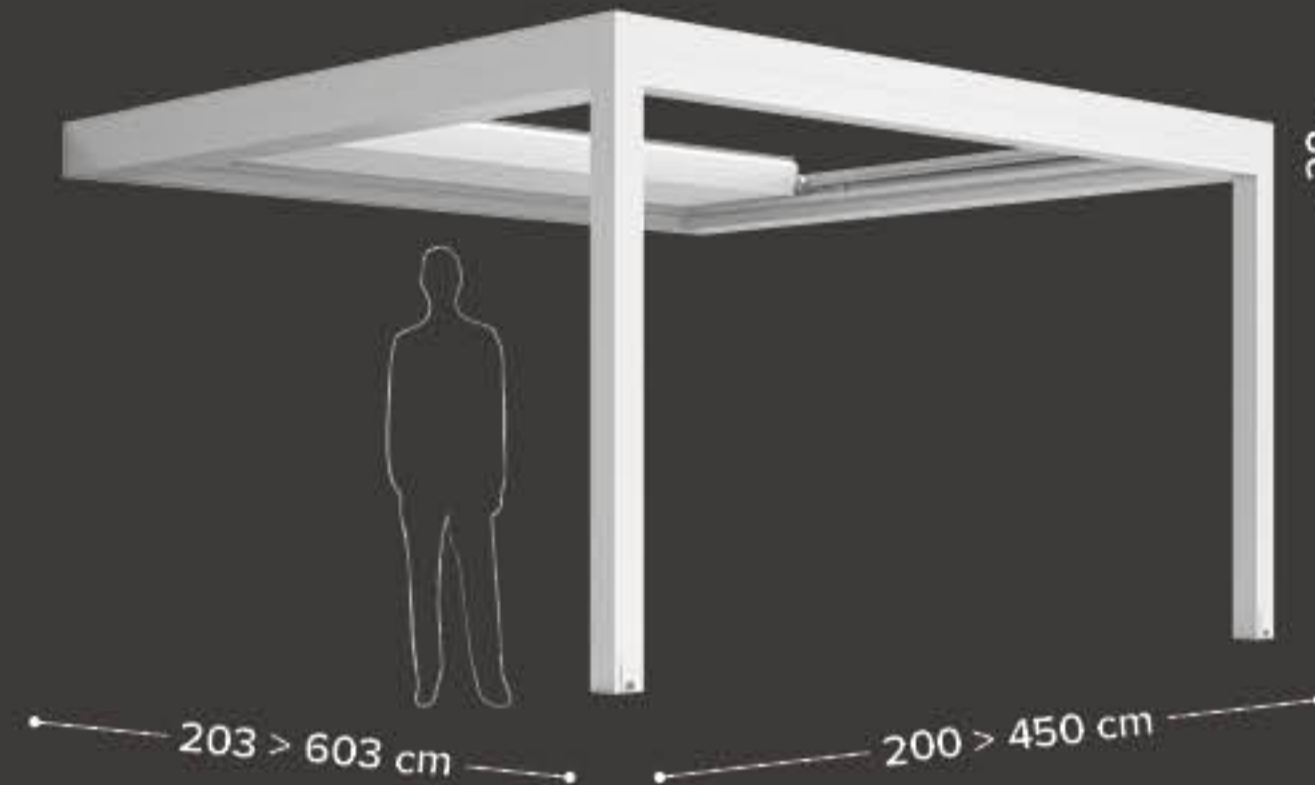

IN DER ANGELEHNTEN SEITLICHEN VERSION / ADOSÉE LATÉRALE

Basismodul 2 Beine
module base 2 pieds

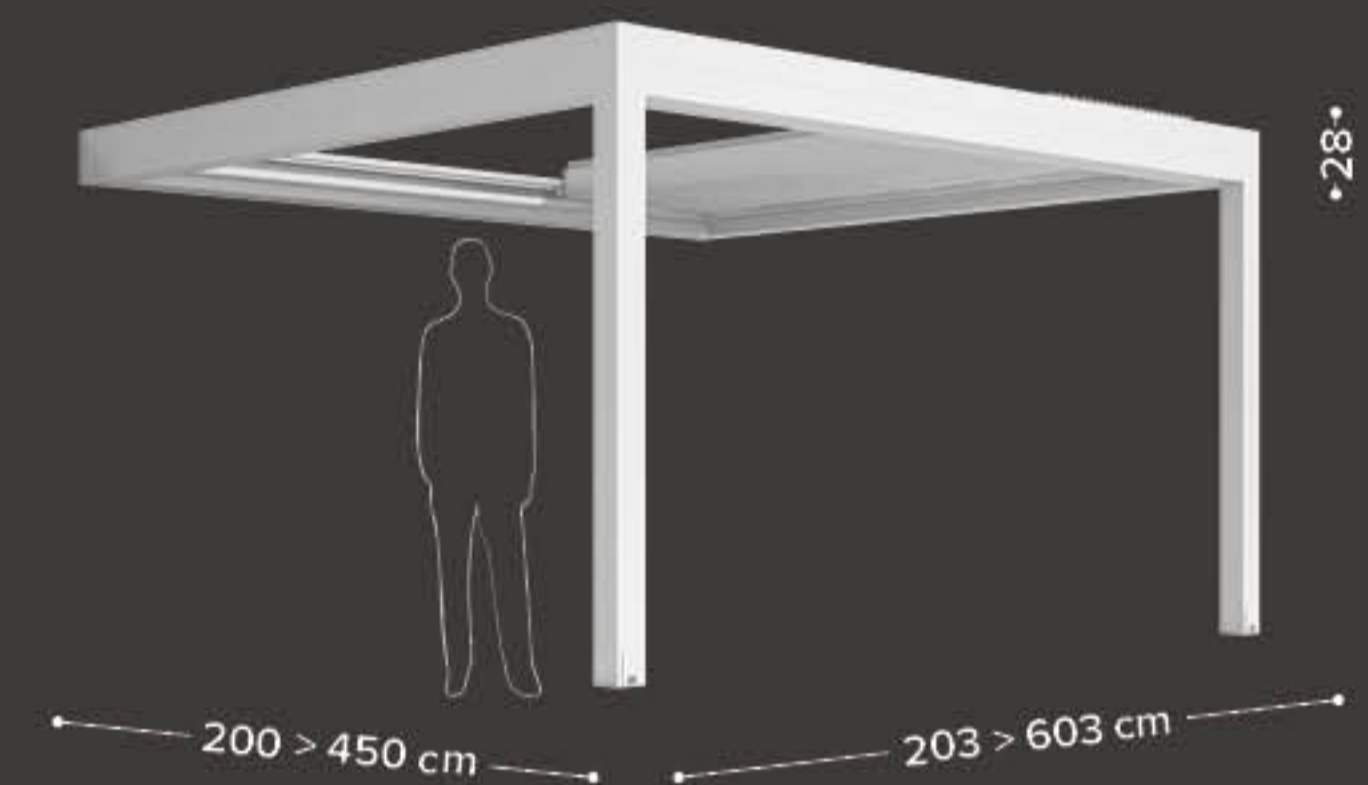

sway

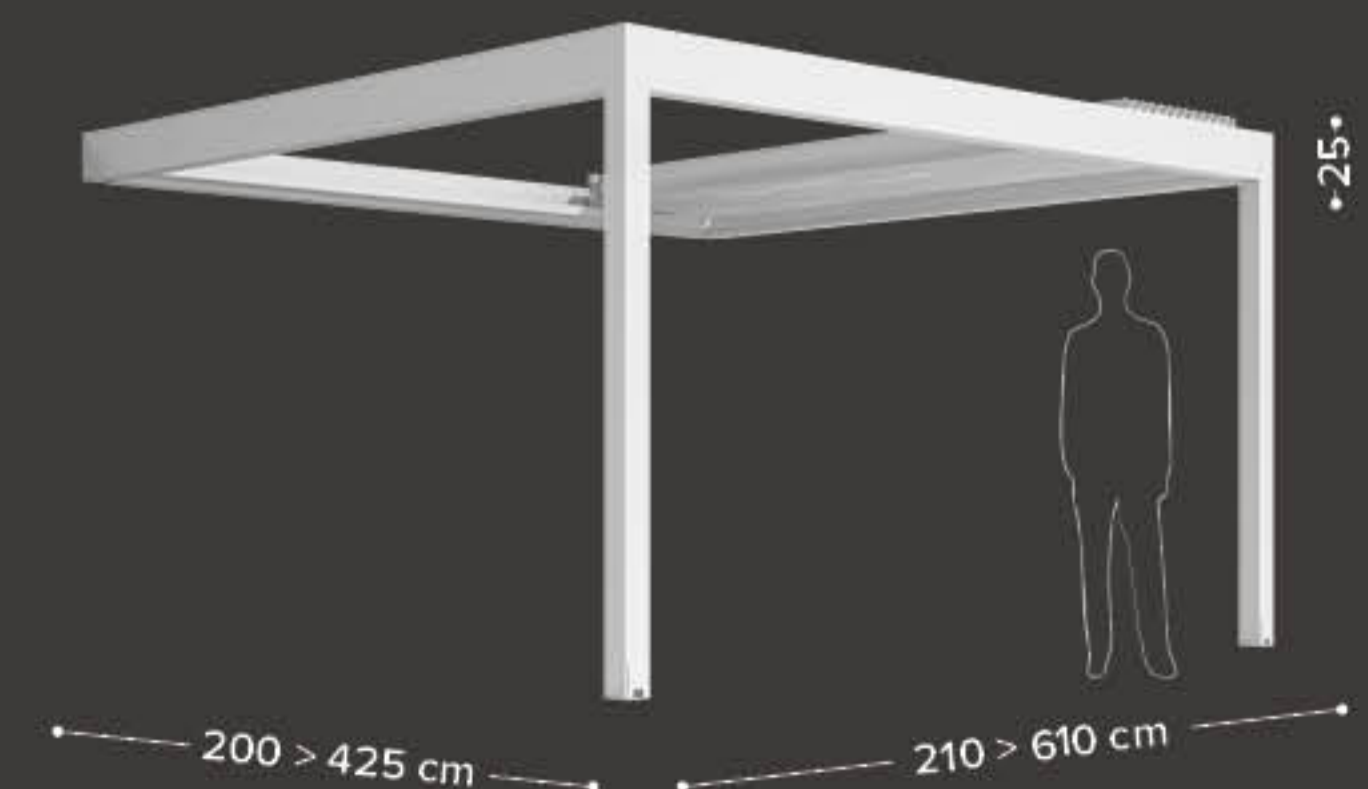
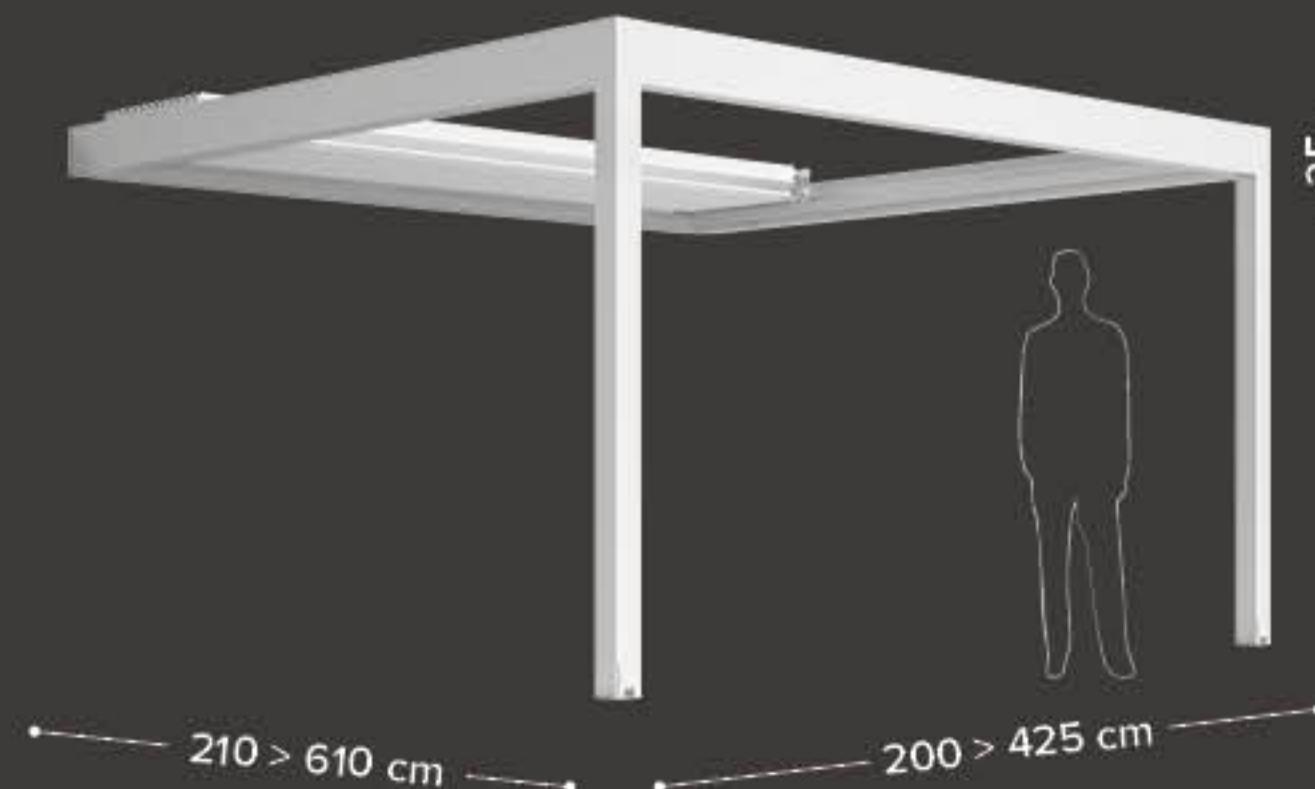
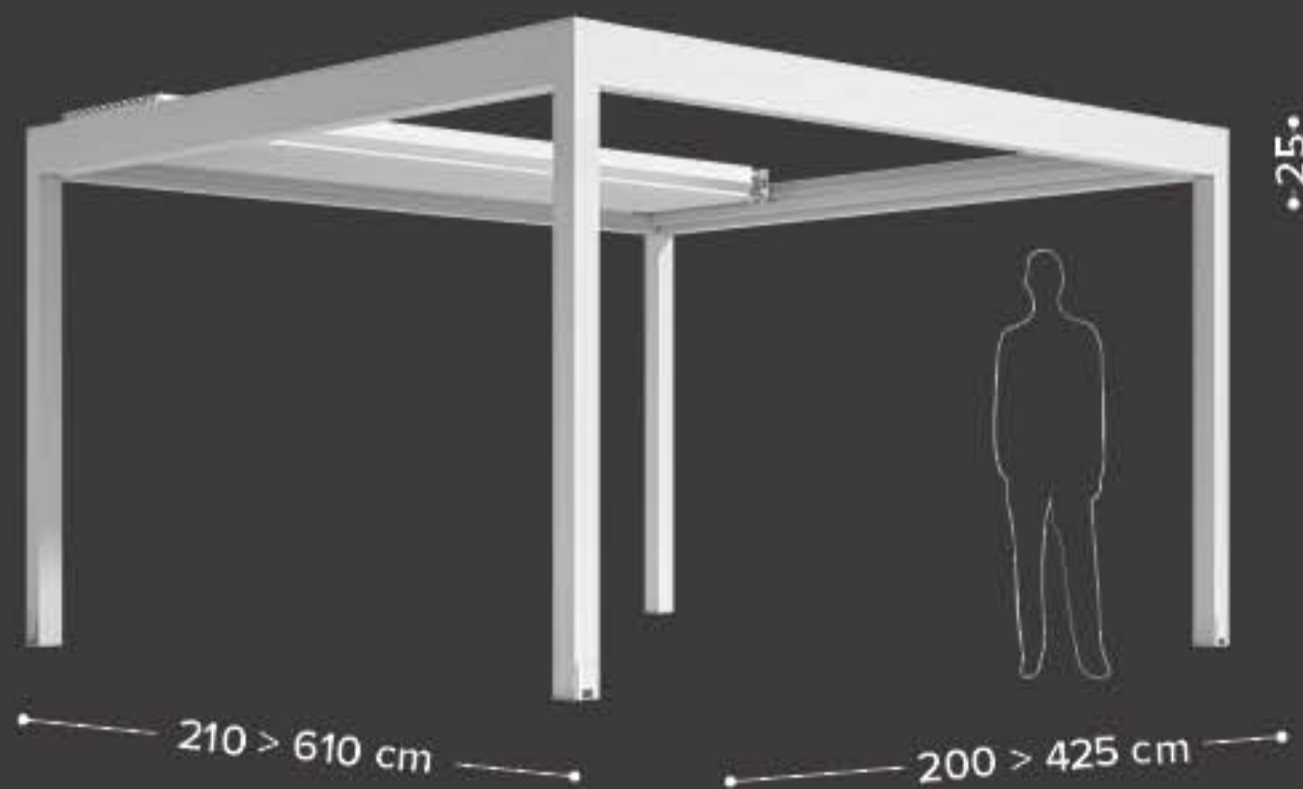

KONFIGURATIONEN DREHBAREN LAMELLEN / CONFIGURATIONS LAMES ORIENTABLES

varia

SELBSTTRAGENDE / ÎLE

Basismodul 4 Beine
module base 4 pieds

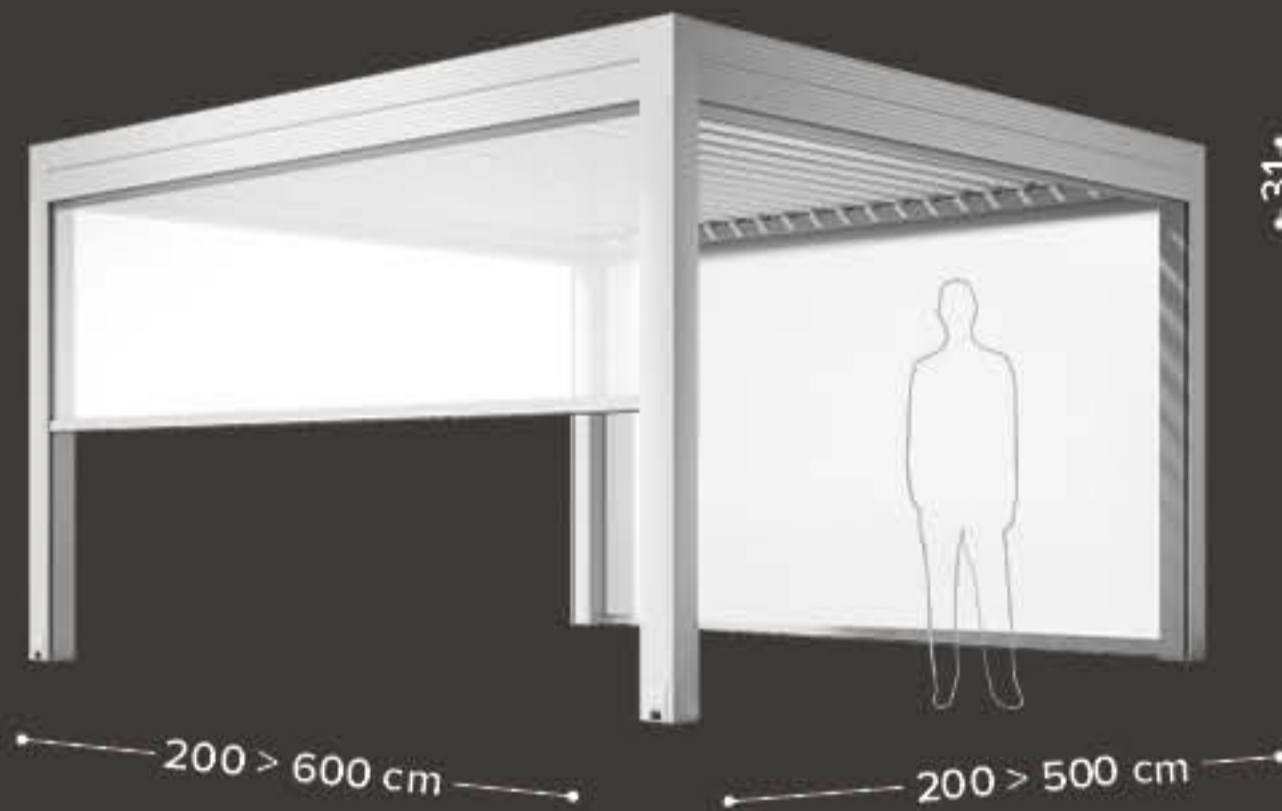

IN DER ANGELEHNTEN VORDEREN VERSION / ADOSÉE FRONTALE

Basismodul 2 Beine
module base 2 pieds

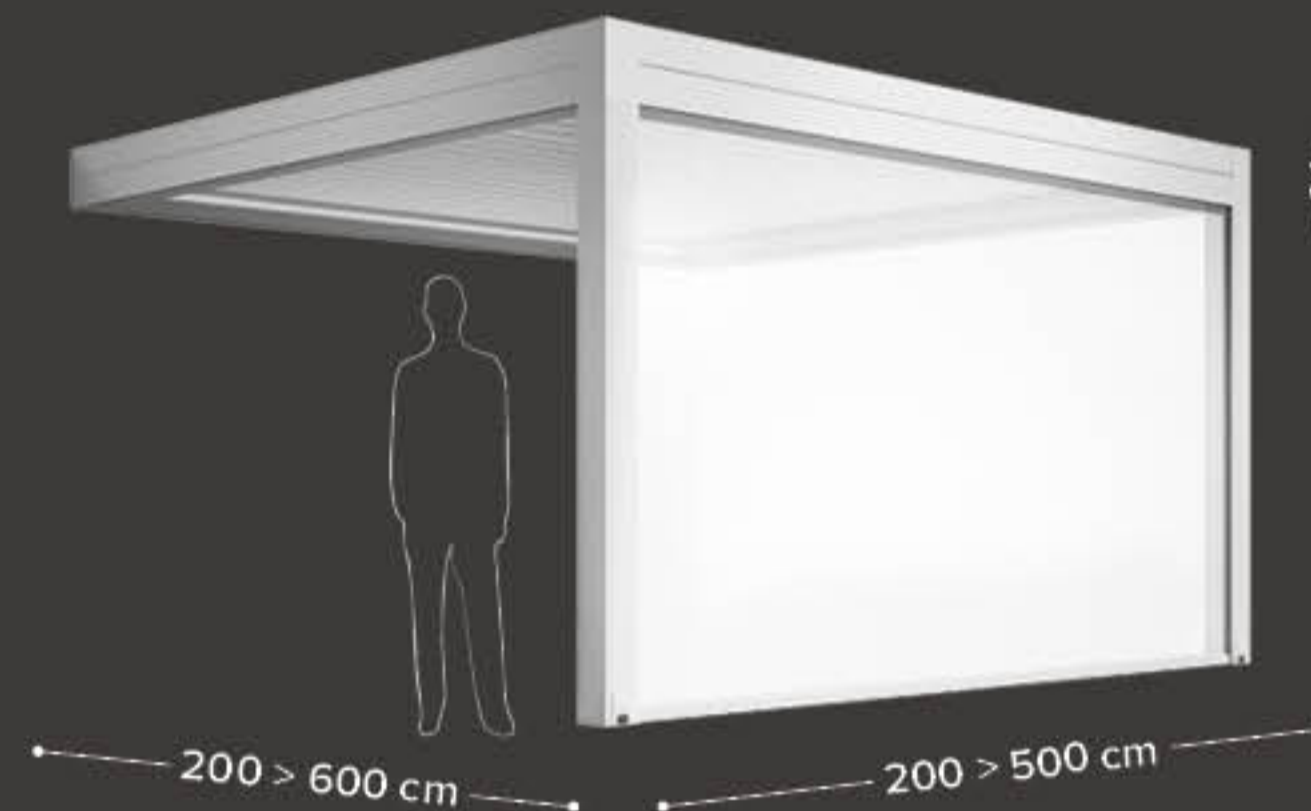

IN DER ANGELEHNTEN SEITLICHEN VERSION / ADOSÉE LATÉRALE

Basismodul 2 Beine
module base 2 pieds

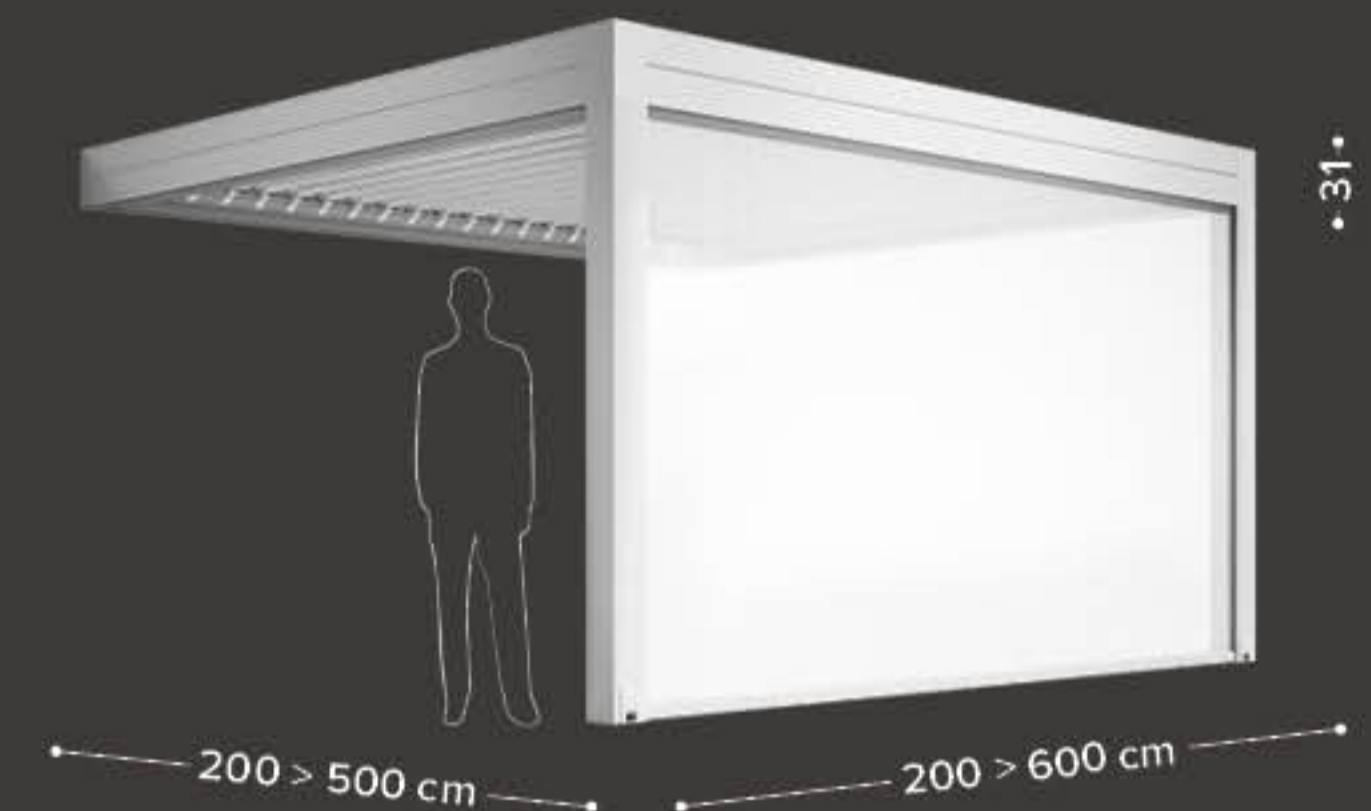

Basismodul 4 Beine
module base 4 pieds

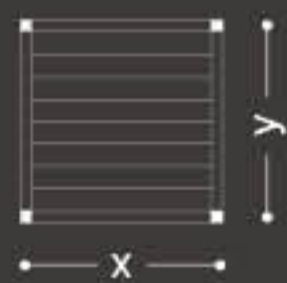

x 200 → 500 cm
y 200 → 600 cm

gekoppelte Anlagen 2 Beine
version couplée 2 pieds



x 200 → 500 cm
y 200 → 600 cm

gekoppelte Anlagen 2 Beine
version couplée 2 pieds

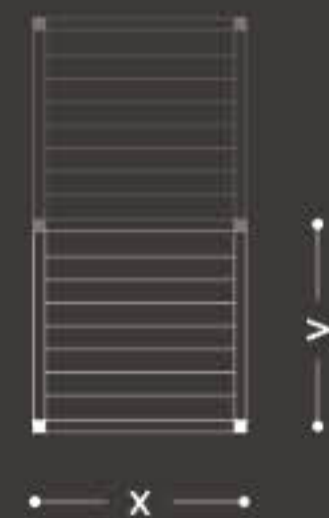

x 200 → 500 cm
y 183 → 583 cm

Basismodul 6 Beine
module base 6 pieds

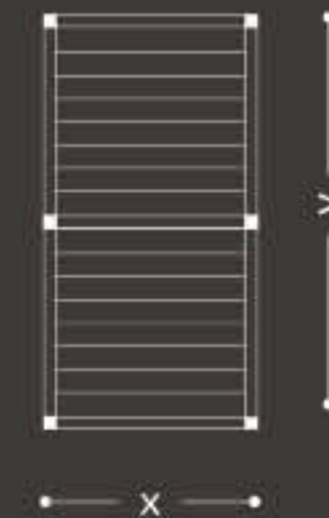

x 200 → 500 cm
y 620 → 740 cm

gekoppelte Anlagen 3 Beine
version couplée 3 pieds



x 200 → 500 cm
y 620 → 740 cm

gekoppelte Anlagen 4 Beine
version couplée 4 pieds

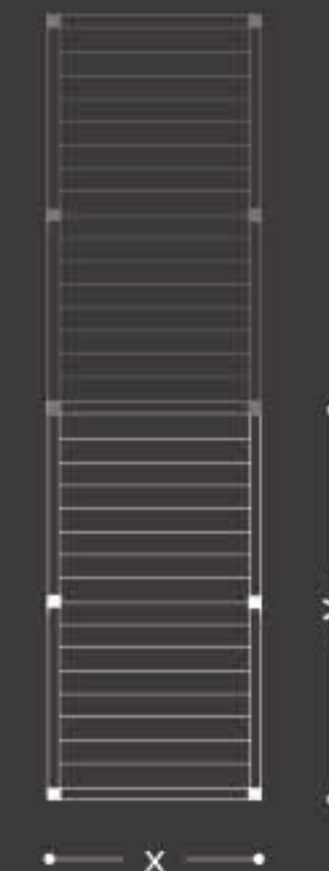

x 200 → 500 cm
y 603 → 723 cm

For coupled modules of Twist and Joy please refer to the current price list /
Para los módulos acoplados de los modelos Twisy y Joy, consulte la lista de precios en vigor

twist

SELBSTTRAGENDE / ÎLE

Basismodul 4 Beine
module base 4 pieds

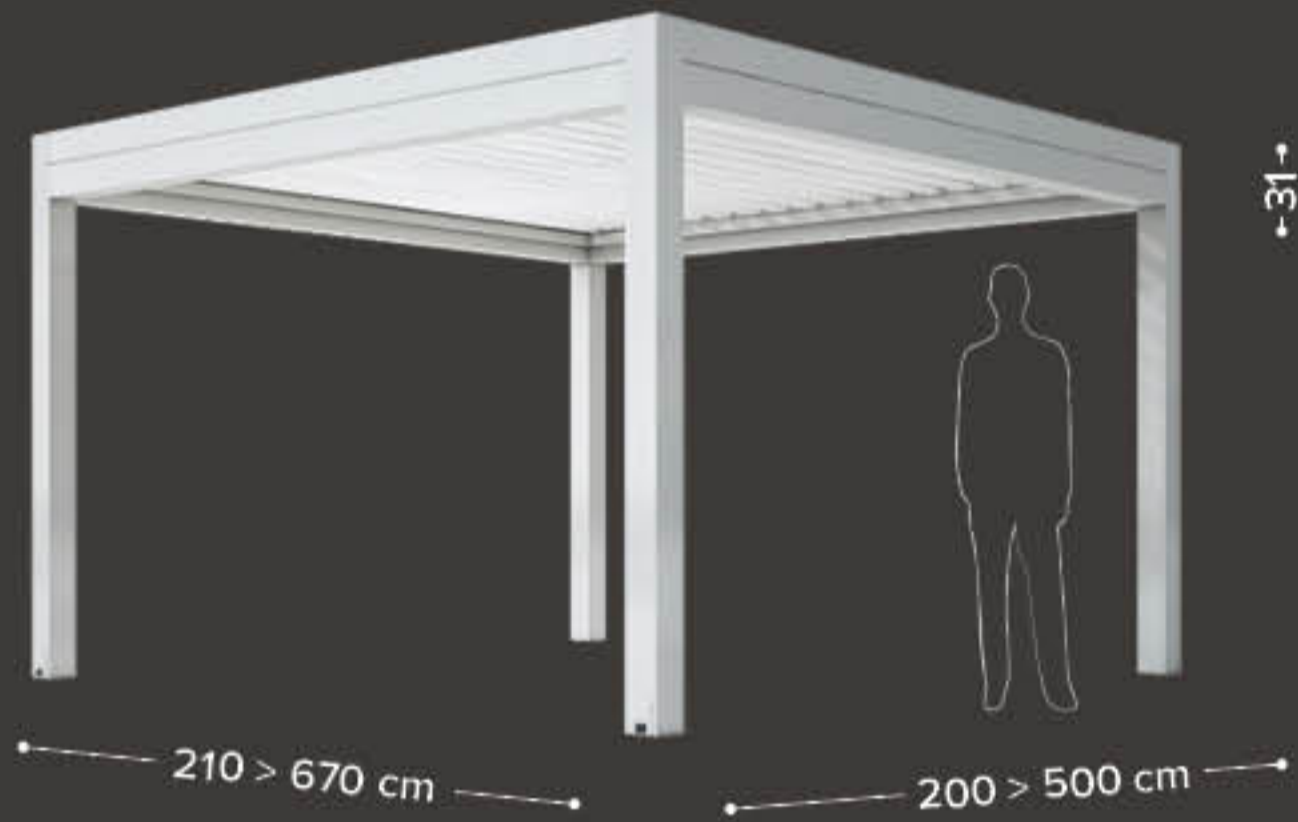

IN DER ANGELEHNTEN VORDEREN VERSION / ADOSÉE FRONTALE

Basismodul 2 Beine
module base 2 pieds

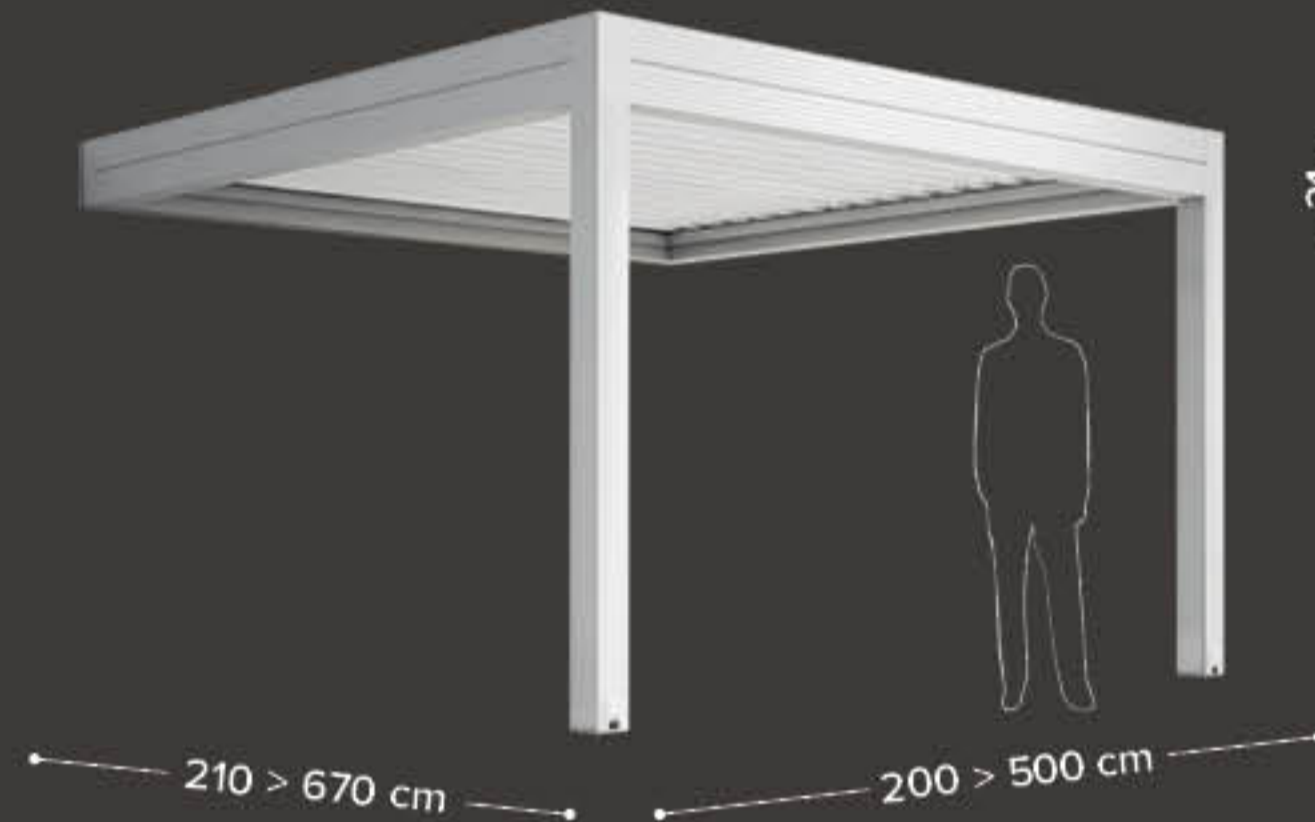

IN DER ANGELEHNTEN SEITLICHEN VERSION / ADOSÉE LATÉRALE

Basismodul 2 Beine
module base 2 pieds

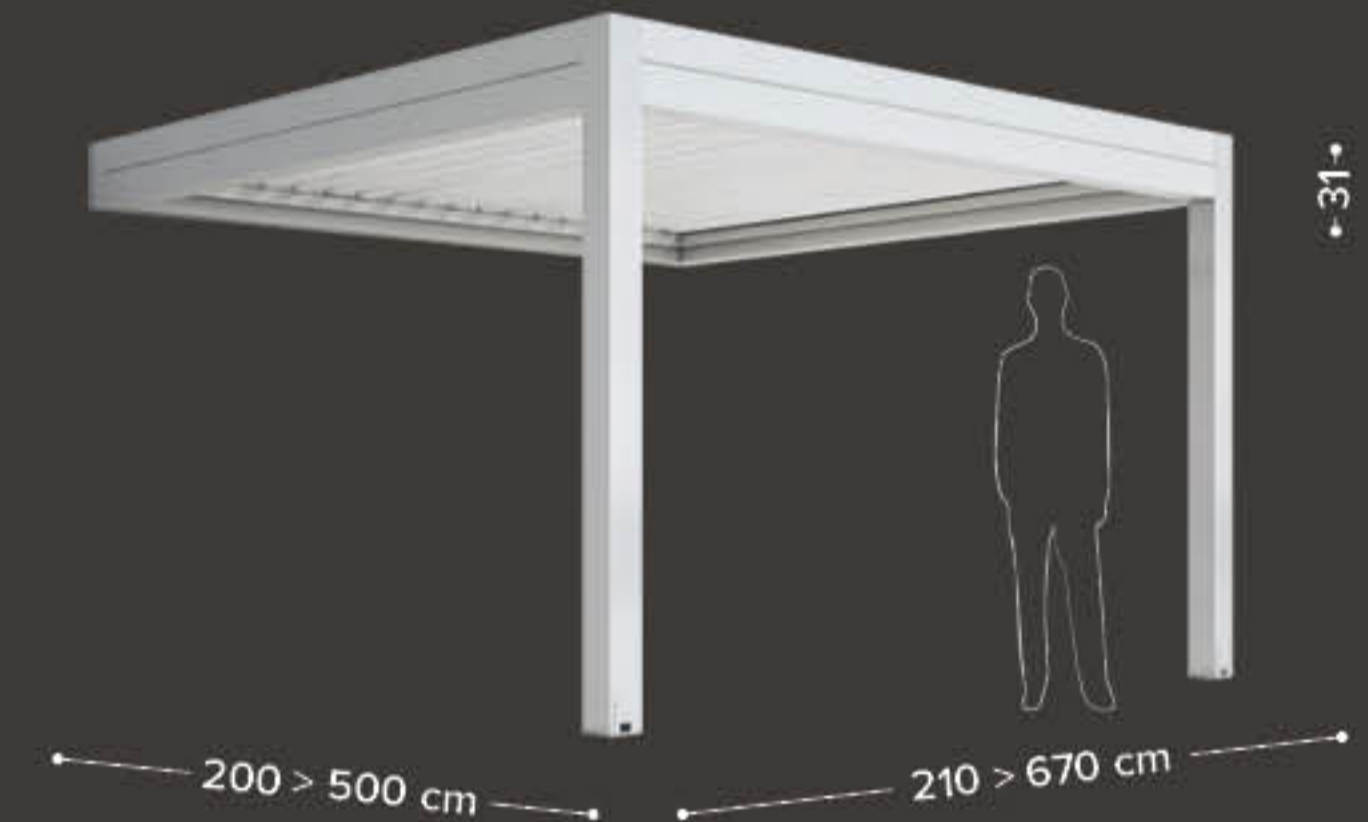

joy

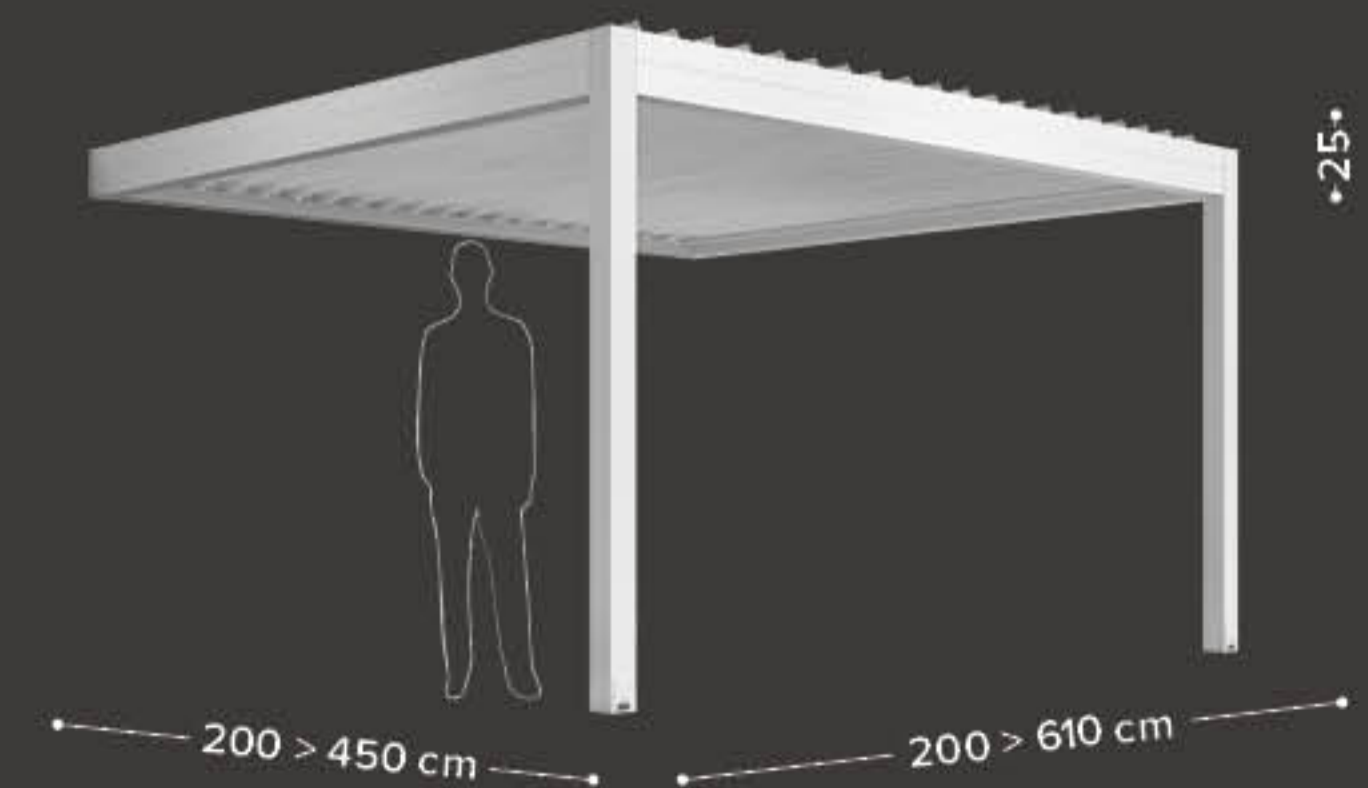
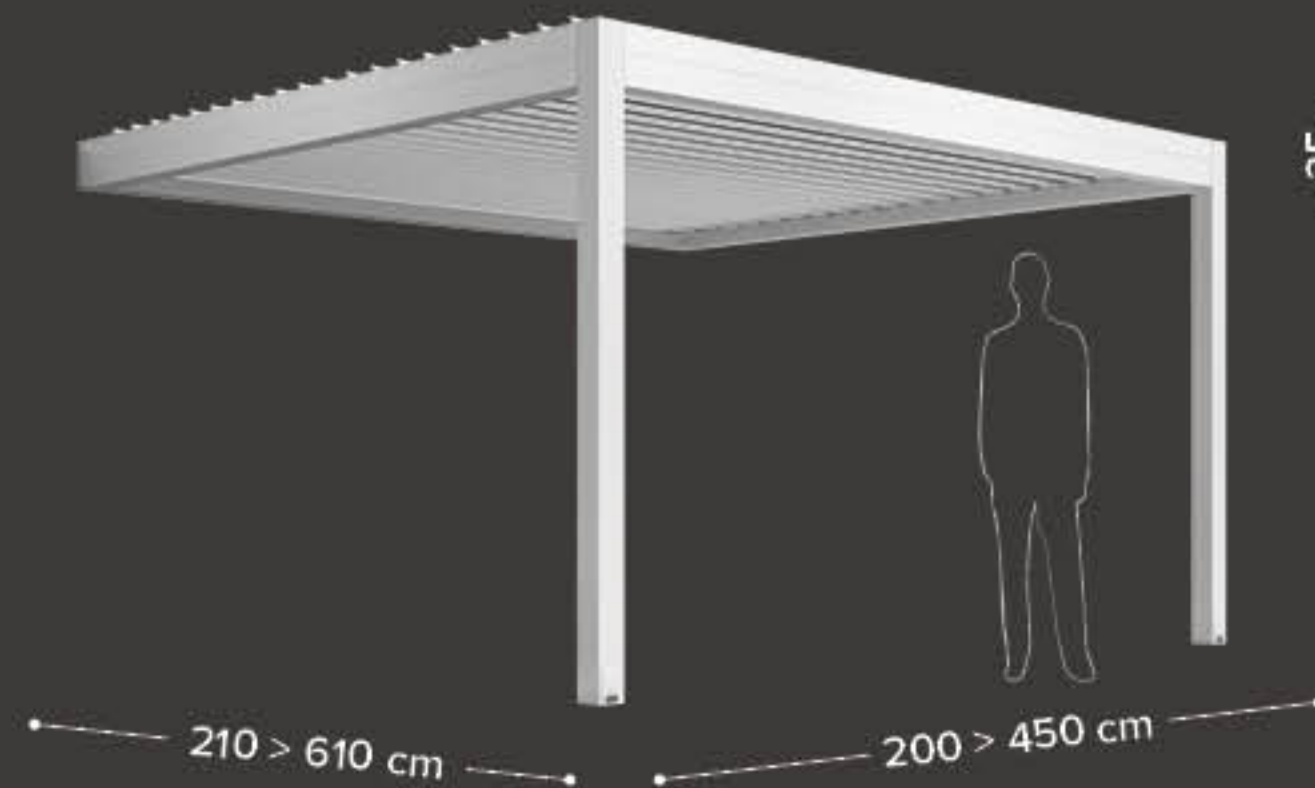
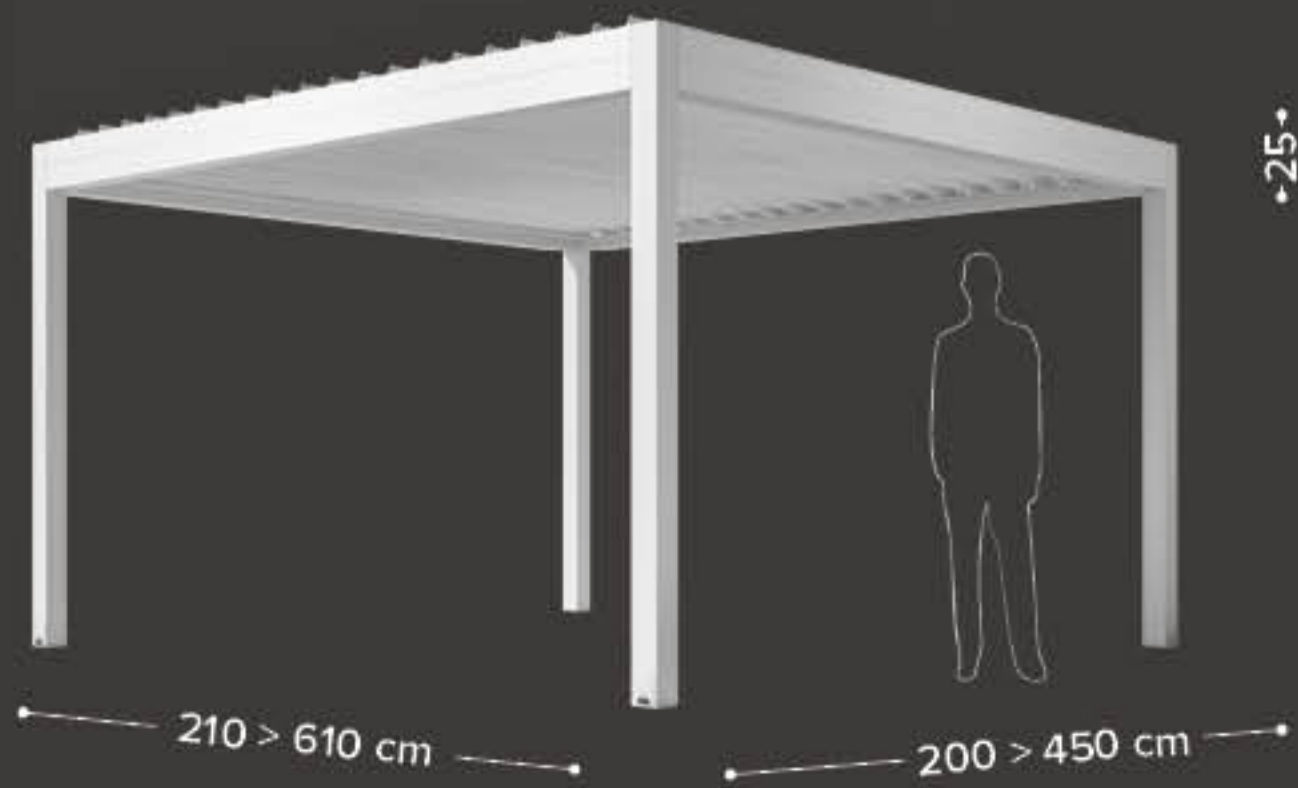

KONFIGURATIONEN / CONFIGURATIONS WALL

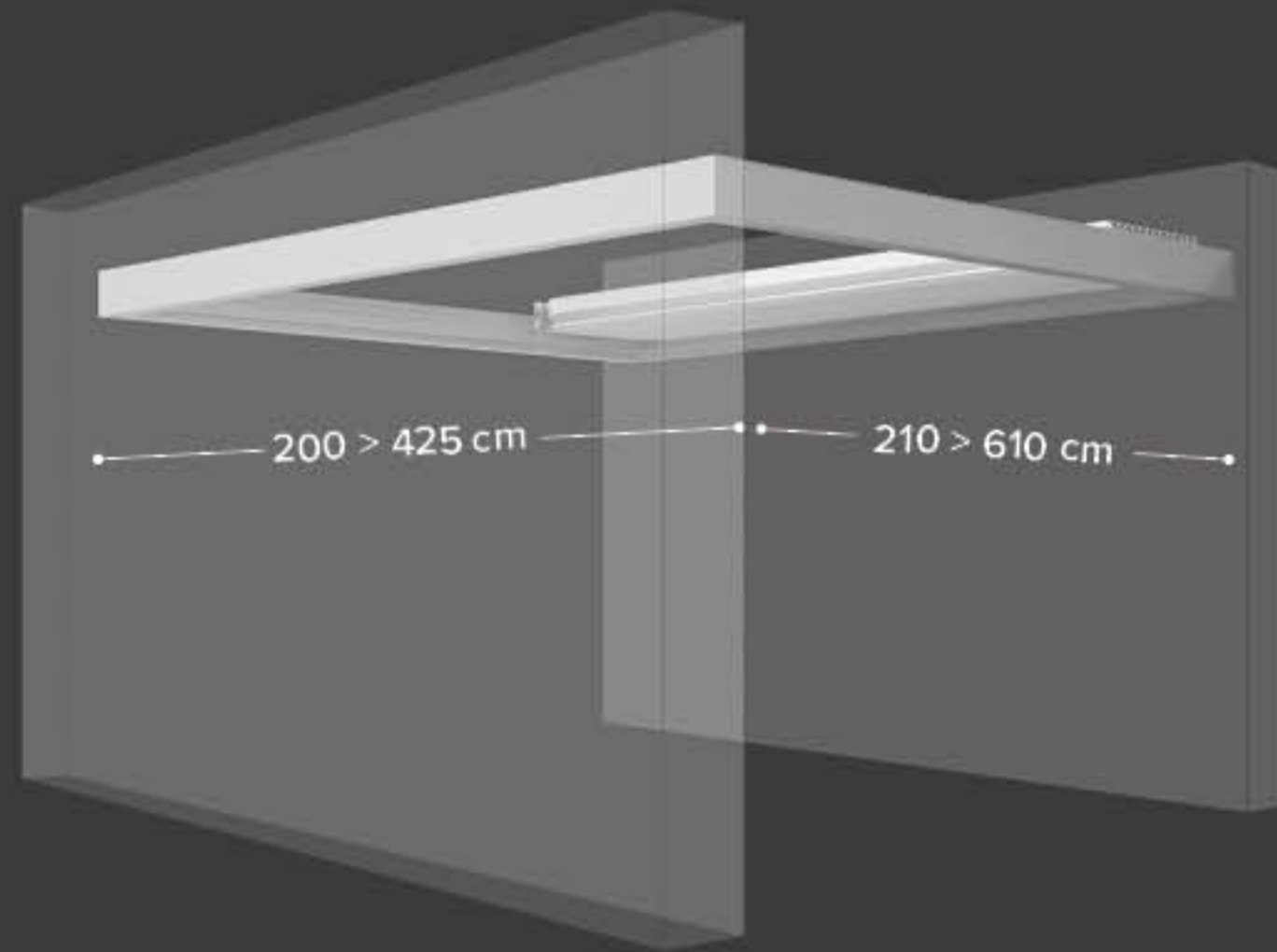

SWAY WALL

1 modul / 1 module

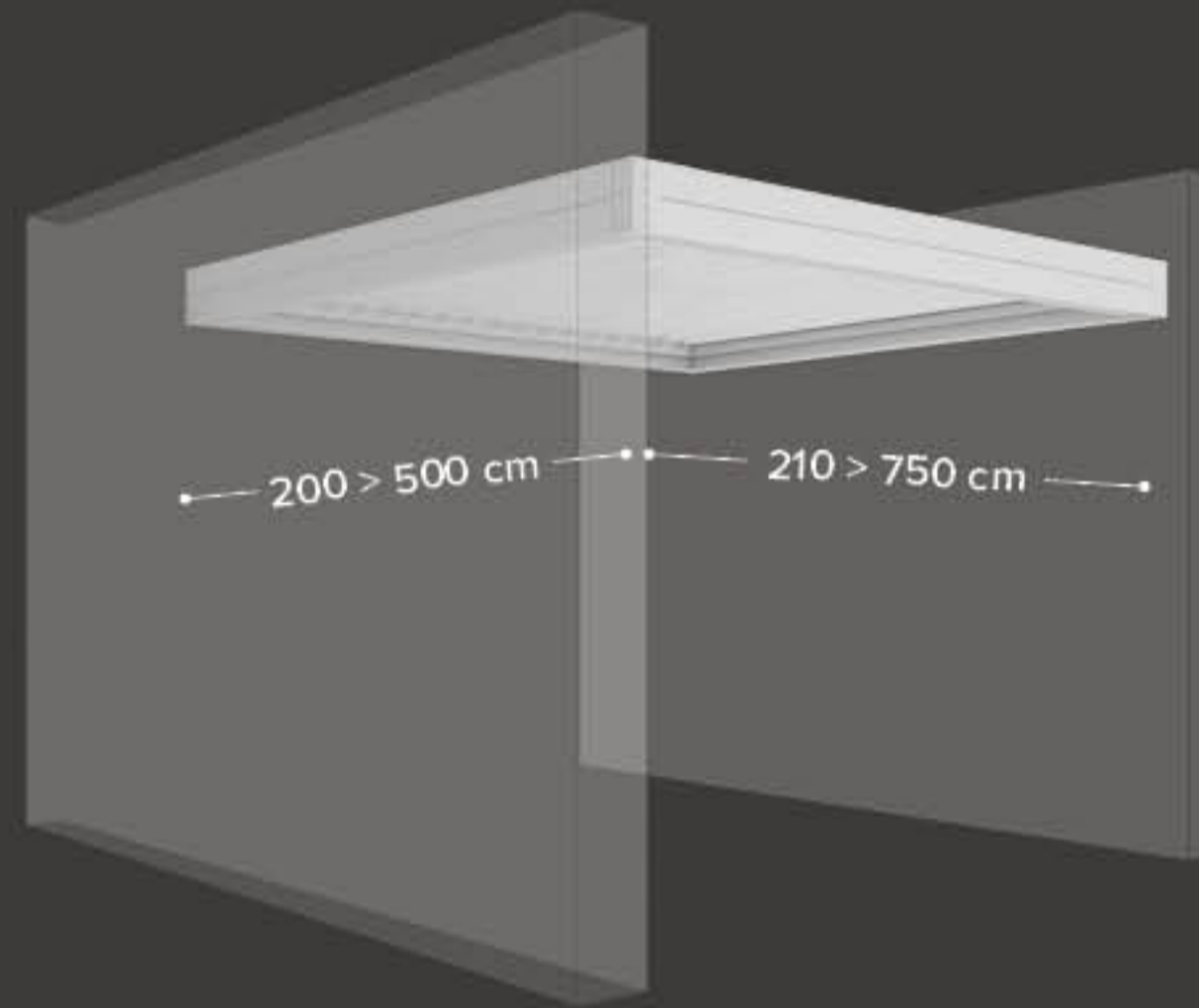
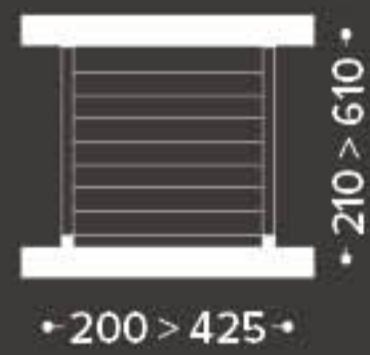

TWIST WALL

1 modul / 1 module

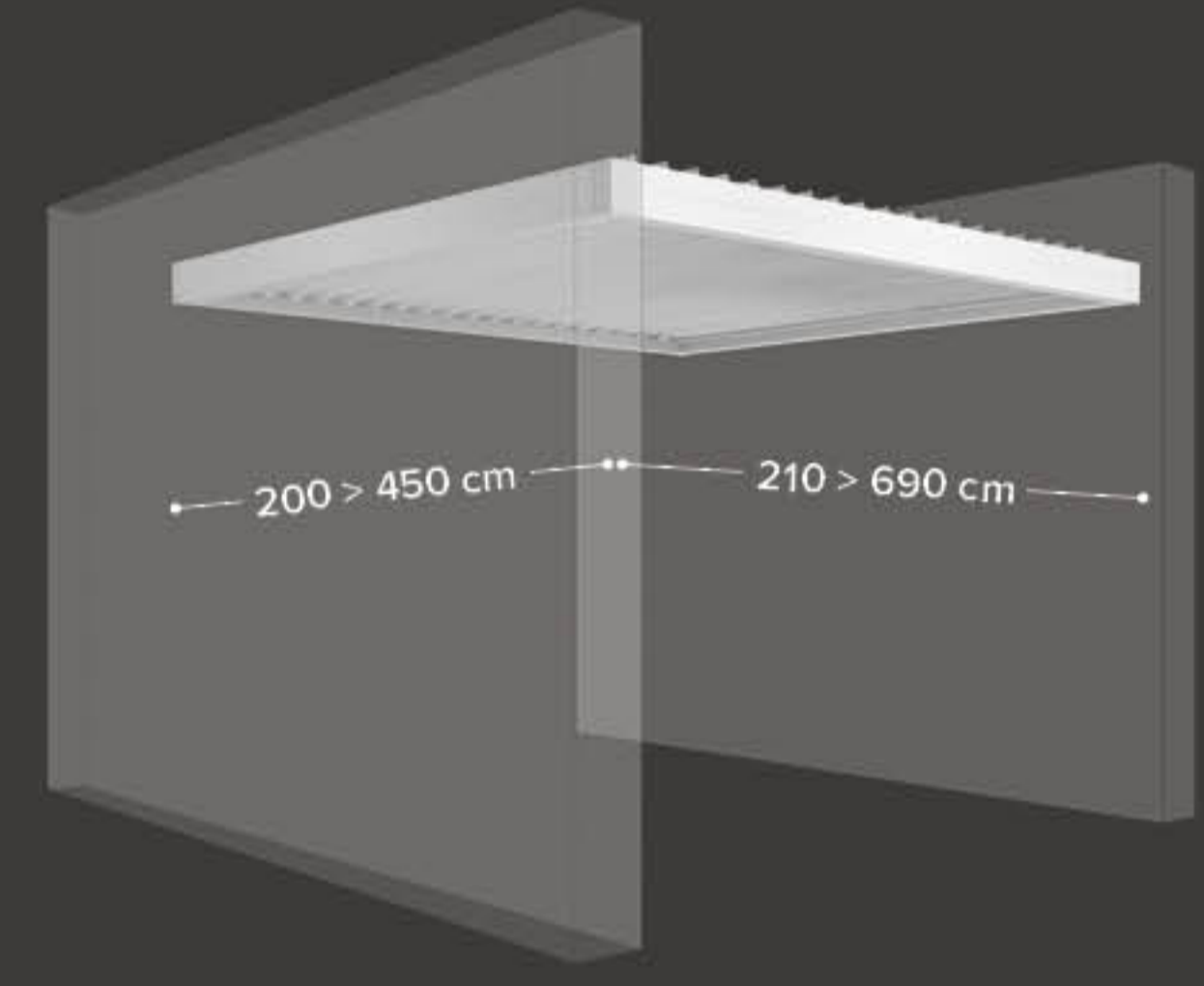
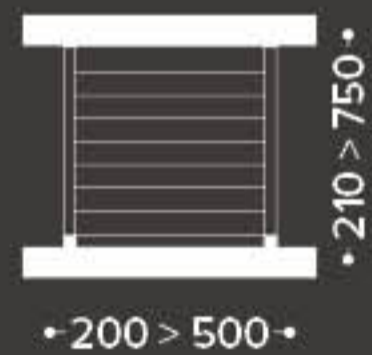

JOY WALL

1 modul / 1 module

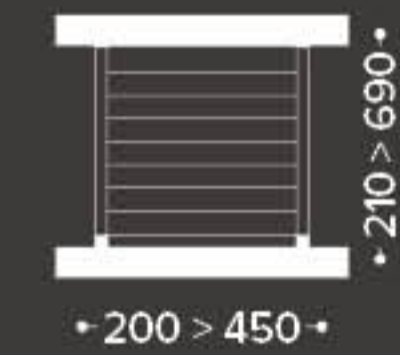

ZUBEHÖR / COMPLÉMENTS

Zip Verschlüsse / Fermetures Zipées

DE Für Twist und Joy kann je nach Schutzanforderung zwischen verschiedenen Senkrechtmarkisen gewählt werden, alle sind mit Zip-Technologie ausgestattet. Auf ihnen können Abdunklungsstoffe, Beschattungsstoffe, die transparente Bespannung Cristal oder Fliegengitter montiert werden. Die maximalen Abmessungen können je nach gewähltem Tuch variieren.

FR Pour Twist et Joy, en fonction des nécessités de protection, différents modèles de stores verticaux, tous dotés de la technologie zip, sont disponibles. Des tissus de type occultant ou ombrageant, du Cristal transparent ou des filets pour les insectes peuvent être montés. Les limites dimensionnelles peuvent varier en fonction du tissu choisi.

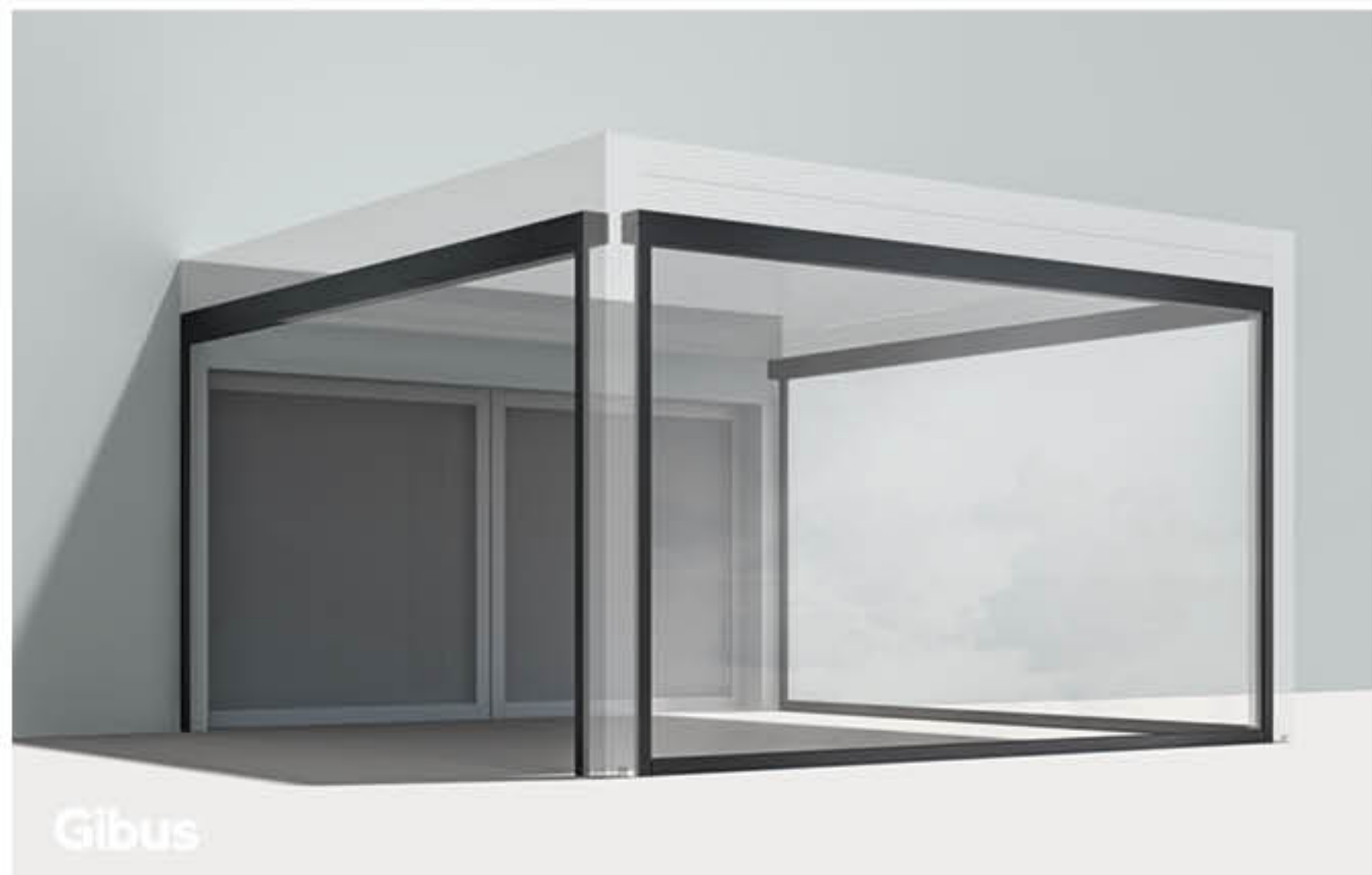

CLICK ZIP 9
Breite / largeur
 bis / jusqu'à cm 300

Höhe / hauteur
 bis / jusqu'à cm 240



CLICK ZIP 11
Breite / largeur
 bis / jusqu'à cm 400

Höhe / hauteur
 bis / jusqu'à cm 380



CLICK ZIP 13
Breite / largeur
 bis / jusqu'à cm 500

Höhe / hauteur
 bis / jusqu'à cm 400

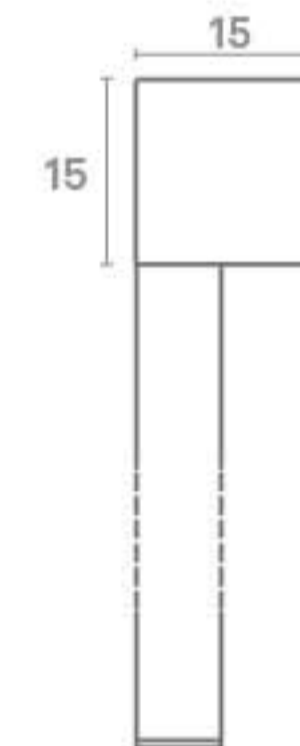

CLICK ZIP 15
Breite / largeur
 bis / jusqu'à cm 700

Höhe / hauteur
 bis / jusqu'à cm 480



CLICK ZIP TWIN
Breite / largeur
 bis / jusqu'à cm 480

Höhe / hauteur
 bis / jusqu'à cm 320

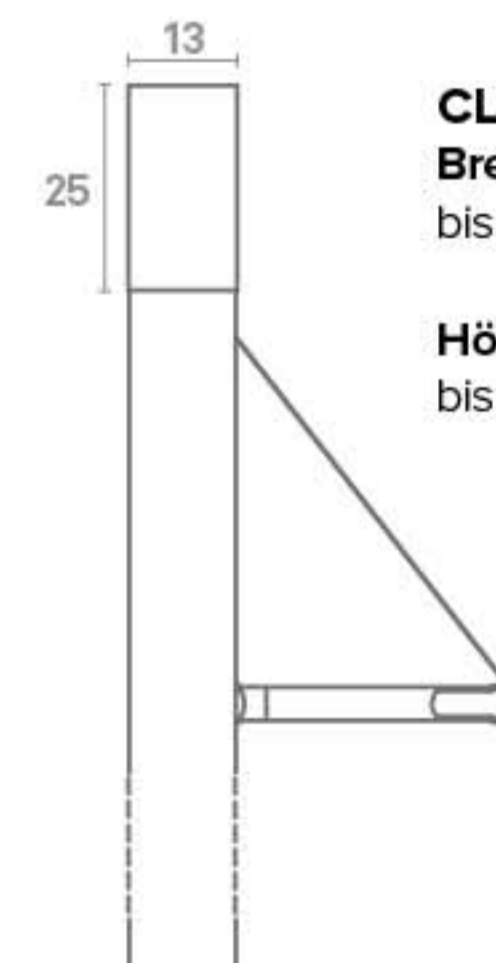

CLICK ZIP TWIN BG
Breite / largeur
 bis / jusqu'à cm 480

Höhe / hauteur
 bis / jusqu'à cm 320

ZUBEHÖR: SEITLICHE VERSCHLÜSSE / COMPLÉMENTS: FERMETURES LATÉRALES Glasschiebetüren glisse / vitrages glisse

DE Glisse zeichnet sich durch die sorgfältige Ausführung und die Auswahl der Materialien aus. Die Scheiben aus vorgespanntem Sicherheitsglas (extrahell oder satiniert) passen perfekt zum Gestell aus pulverbeschichtetem Aluminium und Gleisen aus silbernem eloxiertem Aluminium. Jede Glasscheibe aus Sicherheitsglas mit einer Stärke von 10 bzw. 12 mm läuft mittels 2 Laufwagen auf parallele Gleise, die eine flüssige Bewegung ermöglichen. Die möglichen Ausführungen sind mit 2,3,4 oder 5 Gleisen bis zu 10 Glasscheiben. Die Öffnung ist an den Seiten oder in der Mitte. Die Aluminiumgriffe erleichtern das Ergreifen zum Laufen der Scheiben. Eventuelles Kondenswasser wird wirkungsvoll durch eine am unteren Rand angebrachte Spritzwand und die Einebnung der Gleise an den seitlichen Anschlägen abgeleitet. Lärminderung bis 19 dB.

Serienmäßige Pulverbeschichtung: Wenn nicht anders angegeben, ist die Pulverbeschichtung des Gestelles serienmäßig Weiß RAL 9010 Satin.

Pulverbeschichtung auf Anfrage: sehen Sie Seite 30.

HINWEIS: Die Kombinationen und Preise können der aktuellen Preisliste von Gibus entnommen werden. Die untere Schiene ist immer aus eloxiertem Aluminium mit Stahlführungen.

FR Glisse est caractérisé par la grande attention portée aux finitions et au choix des matériaux, qui unissent les verres trempés (même extra-clairs ou satinés) à la structure en aluminium laqué et au rail en aluminium anodisé argent. Chaque volet en verre de sécurité a une épaisseur de 10 ou 12 mm et glisse sur des rails parallèles en aluminium au moyen de deux chariots, assurant un mouvement fluide. Les configurations possibles prévoient des solutions à 2,3,4 ou 5 rails jusqu'à max. 10 volets. L'ouverture est sur les côtés ou au milieu. Les poignées en aluminium rendent la prise plus facile pour le glissement. L'élimination efficace de l'éventuelle eau de condensation est assurée grâce à l'action combinée d'une cloison à la base et le nivellement des rails sur les butées latérales. Affaiblissement acoustique jusqu'à 19 dB.

Peintures de série: Sauf indication contraire, le coloris de la structure sera de série Blanc RAL 9010 Satin.

Peintures sur demande: voir page 30.

N.B. Pour les associations et les tarifs, consulter le catalogue Gibus en vigueur.

Le rail inférieur est toujours en aluminium anodisé avec des pistes de coulissement en acier.

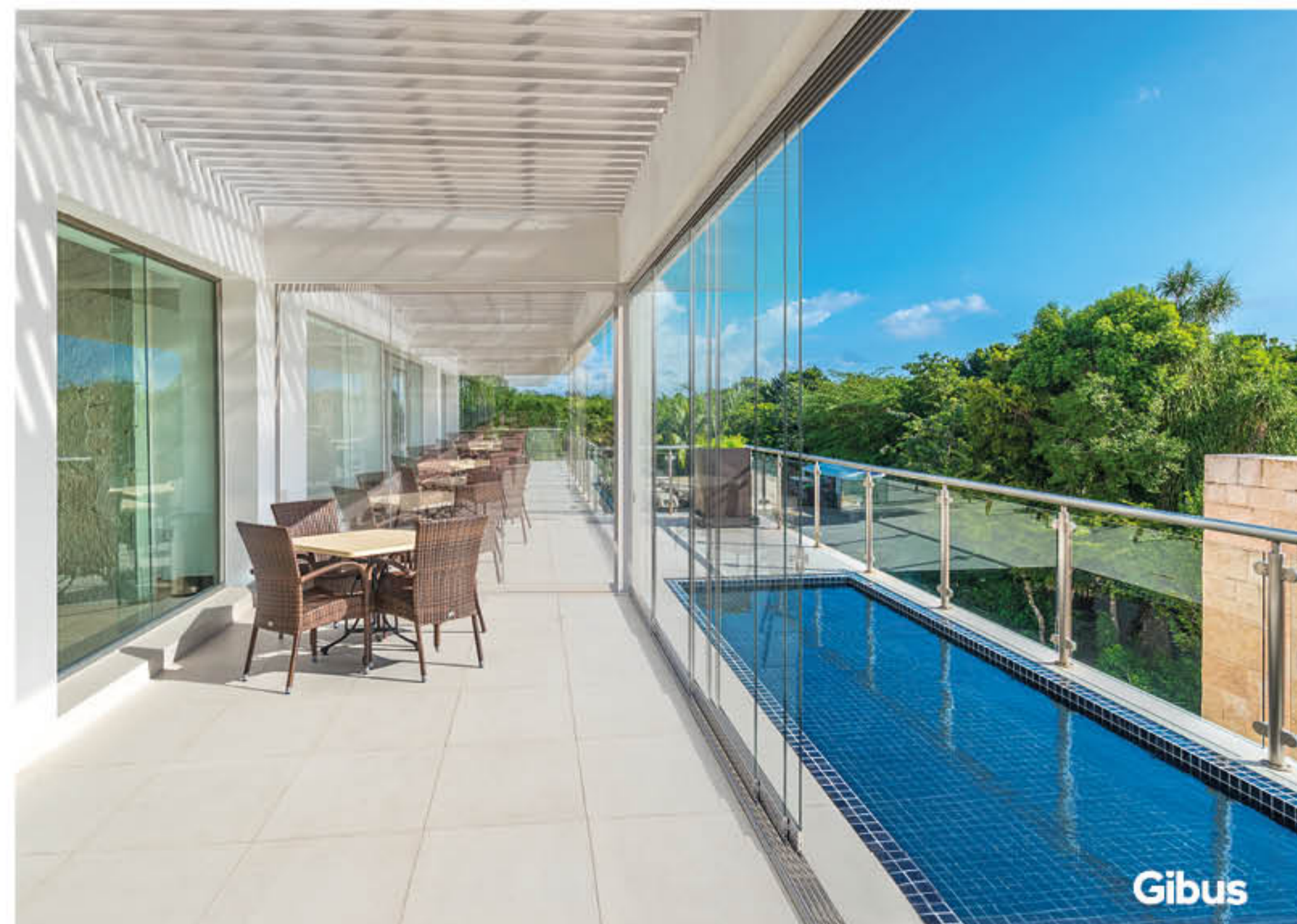

SEITLICHES ÖFFNEN / OUVERTURE LATÉRALE

Innentür Links (Serienmässig) /
Porte interne Gauche (de série)

2 türflügel/2 führungen

B min. cm 125
B max cm 300
2 portes/2 rails
L min. cm 125
L max cm 300



3 türflügel/3 führungen

B min. cm 179
B max cm 440
3 portes/3 rails
L min. cm 179
L max cm 440



4 türflügel/4 führungen

B min. cm 232
B max cm 600
4 portes/4 rails
L min. cm 232
L max cm 600



5 türflügel/5 führungen

B min. cm 286
B max cm 720
5 portes/5 rails
L min. cm 286
L max cm 720

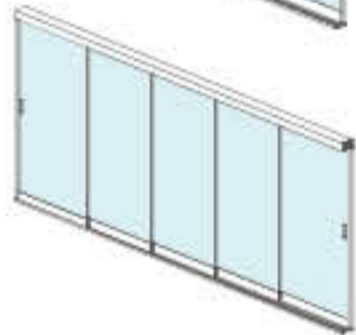

MITTLERES ÖFFNEN / OUVERTURE CENTRALE

Innentüren an den Seiten /
Portes internes sur les côtés

4 türflügel/2 führungen

B min. cm 245
B max cm 600
4 portes/2 rails
L min. cm 245
L max cm 600

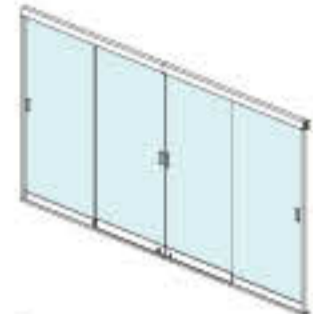

6 türflügel/3 führungen

B min. cm 352
B max cm 860
6 portes/3 rails
L min. cm 352
L max cm 860

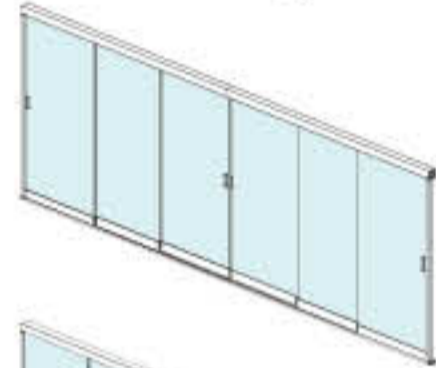

8 türflügel/4 führungen

B min. cm 459
B max cm 1160
8 portes/4 rails
L min. cm 459
L max cm 1160

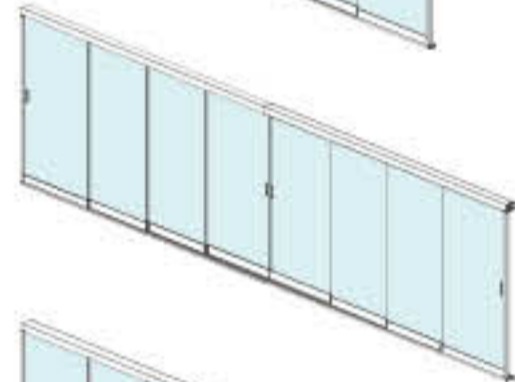

10 türflügel/5 führungen

B min. cm 566
B max cm 1280
10 portes/5 rails
L min. cm 566
L max cm 1280

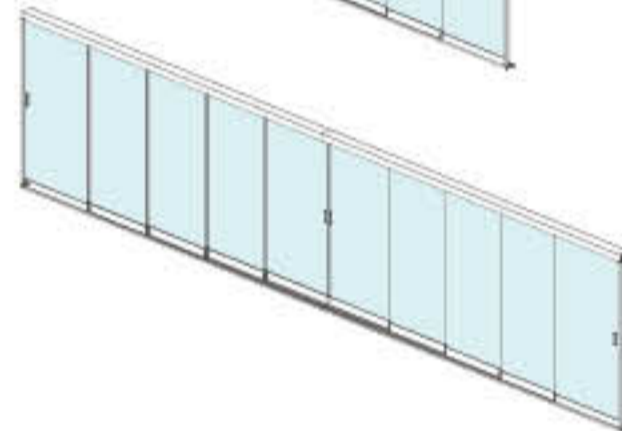

Einzug Paneele – Seitliches Öffnen | Panneaux repliés – ouverture latérale



Innenseite/côté interne



Innenseite/côté interne



Einzug Paneele seitlich - mittige Öffnung | Panneaux se repliant latéralement – ouverture centrale

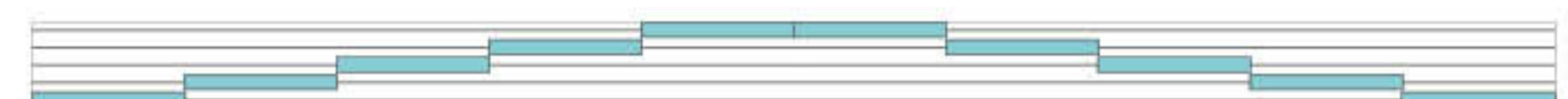

Innenseite/côté interne



Innenseite/côté interne



Einzug Paneele mittig - mittige Öffnung | Panneaux se repliant au centre – ouverture centrale



Innenseite/côté interne



Griff / Poignée

DE Rechteckige Griffmuschel aus eloxiertem Aluminium standardmäßig an der Innenseite. Optional: zusätzliche Griffmuschel an der Außenseite.

FR Poignée en aluminium anodisé de forme rectangulaire, de série sur le côté interne. En option : poignée supplémentaire sur le côté externe.



Gibus

Schloss / Serrure

DE Schloss mit Knopf an der Innenseite. Messingfarbe mit seidenglänzendem Stahl-Effekt Seidenglanz. Schloss mit Schlüssel an der Außenseite und Griffmuschel an der Innenseite. Messingfarbe mit seidenglänzendem Stahl-Effekt. FR Serrure avec pommeau sur le côté interne, en coloris laiton effet acier satiné. Serrure avec clé sur le côté externe et pommeau interne, en coloris laiton effet acier satiné.



Gibus

Gleise und Dichtungen / Rails et joints

DE Gleis aus eloxiertem Aluminium. Um die Wetterbeständigkeit zu verbessern, werden standardmäßig Siegeldichtungen zwischen den Glasscheiben angebracht. FR Rail en aluminium anodisé. Des joints d'étanchéité sont montés de série entre les volets afin d'améliorer la protection contre les agents atmosphériques.



Gibus

Untere Verriegelung / Verrouillage inférieur

DE Untere Hebelverriegelung (mit Einzelhebel, standardmäßig an der Innenseite). Farbe: Silber. Untere Hebelverriegelung (mit Doppelhebel an der Innen- und Außenseite). Farbe: Silber. FR Verrouillage inférieur avec levier simple (standard sur le côté interne), laqué en coloris aluminium. Verrouillage inférieur avec levier double (sur le côté interne et externe), laqué en coloris aluminium.



Gibus

ZUBEHÖR / COMPLÉMENTS

Beleuchtung / éclairage

DE Die bioklimatischen Pergolen können mit Beleuchtungssystemen von Gibus ausgestattet werden, so dass der Außenbereich auch abends nach Sonnenuntergang in der Freizeit genutzt werden kann.

Für eine ansprechende und stimmungsvolle Beleuchtung der Pergola. Das Licht an der Umrandung hebt spielerisch die Formen hervor und das Farbenspiel schafft eine unbeschwertere Atmosphäre. Die optimale Lichtverteilung unter der Pergola gewährleistet ausreichende Helligkeit. Eine Vielzahl an Lösungen, alle mit LED-Technologie, die sich durch ihren niedrigen Stromverbrauch auszeichnet. WHITE Licht, Farbtemperatur 4000 K (auf Anfrage warmes Licht mit Farbtemperatur ca. 2700 K oder 3000 K ist auch erhältlich).

Lamellen mit LED Spots / LED Spot intégrés dans les lames

DE In die Sonnenschutzlamellen integrierte rechteckige Led-Spots mit einer Leistungsaufnahme von 3 W pro Strahler. Garantiert die optimale Verteilung des Lichts auf der gesamten überdachten Fläche. Für eine korrekte Beleuchtung wird alle vier oder fünf Lamellen eine beleuchtete Lamelle eingefügt, mit Spots auf der Lamelle im Abstand von jeweils 50 cm.

FR LED Spot Rectangulaires de 3 Watt par point de lumière intégrés dans les lames brissoleil. Ils garantissent une excellente distribution de la lumière sur toute la surface couverte. Pour un éclairage correct, une lame éclairée est insérée toutes les quatre ou cinq lames, avec des spots distribués sur la lame tous les 50 cm.

FR Les pergolas bioclimatiques prolongent vos moments libres en plein air au-delà du coucher du soleil grâce aux systèmes d'éclairage Gibus. L'émotion de la lumière sous tous les angles.

La lumière de périmètre qui crée la suggestion des formes; le changement chromatique qui égaye et amuse; l'excellente distribution de la lumière sous la pergola pour un éclairage précis. Les solutions sont nombreuses et toutes à basse consommation d'énergie grâce à la technologie LED.

Lumière WHITE, température de couleur 4000 K (sur demande, lumière chaude avec une température de couleur d'environ 2700 K ou 3000 K).

LED Spots in der Regenrinne / LED Spot intégrés dans la gouttière

DE Rechteckige LED Spots, die in der Regenrinne an der Innenumrandung der Struktur auf jeder Seite installiert werden können.

Die Spots mit jeweils 6 LEDs mit 3 W werden im Abstand von 50 cm angebracht.

FR LED Spot Rectangulaires à intégrer dans la gouttière périmétrale interne a la structure, sur chaque côté. Ils sont placés tous les 50 cm et composés d'un groupe de 6 LED par point de lumière, d'une puissance de 3 Watt chacun.

RGB LED-Strip / Strip LED RGB

DE RGB LED-Strip, das an der Innenumrandung der Struktur angebracht werden kann. Die Strips strahlen ein gleichmäßiges Licht ab und schaffen stimmungsvolle Farbeffekte. Mit der Fernbedienung kann nur eine Farbe eingestellt werden oder ein Programm mit automatischem Farbwechsel.

FR Strip LED RGB applicable sur le périmètre interne de la structure. Elle projette à l'intérieur une lumière homogène qui crée des effets chromatiques très suggestifs. Il est possible de programmer une seule couleur ou bien un programme automatique de variation continue à l'aide de la télécommande.



Sound system

DE Audioanlage mit Bluetooth-Verbindung und Lautsprechern. Die Anlage besteht aus einem Grundmodul und einem oder mehreren Peripheriemodulen, je nach Anzahl der Module der Pergola. Zu jedem Peripheriemodul gehören weitere zwei Lautsprecher. Die Audio-Module werden in den Lamellen installiert (Varia und Twist).

FR Installation audio avec un système de connexion Bluetooth et haut-parleurs. L'installation est composée d'une unité de base et d'une ou plusieurs unités périphériques en fonction du nombre de modules de la pergola avec deux autres haut-parleurs pour chaque périphérique. Les modules audio sont intégrés dans les lames (Varia et Twist).



Französischer Schuko
Schuko français

Europäischer Schuko
Schuko européen

Doppel-USB
Double USB



Steckdosen / sorties électriques

DE Die Steckdosen werden schon im Werk in die Stütze eingesetzt. Wenn nicht anders angegeben, befinden sie sich 40 cm oberhalb der Fußplatte.

FR Les sorties électriques sont fournies déjà assemblées sur le poteau.

Sauf indications contraire elles sont positionnées à une hauteur de 40 cm de la platine pied.



Gibus Connect

DE Neue Wi-Fi-Schnittstelle für die Domotik-Steuerung. Gibus Connect (Daisy) ermöglicht: Auf der einen Seite die gleichzeitige Steuerung durch mehrere Nutzer; auf der anderen Seite auch die Fernsteuerung (es ist nicht notwendig, sich in der Nähe der Anlage aufzuhalten). Es ist ausreichend, Gibus Connect an den Wi-Fi-Router zuhause anzuschließen. Gibus Connect ist kompatibel mit Google Assistant und Amazon Alexa für die Sprachsteuerung sowie die Erstellung von komplexen Domotik-Routinen.

FR Nouvelle interface WiFi pour le contrôle domotique. Gibus Connect (Daisy) permet : le contrôle simultané de plusieurs utilisateurs et en même temps la commande à distance (il n'est pas nécessaire d'être près de l'installation). Il suffit de brancher Gibus Connect au router WiFi de la maison. Gibus Connect est compatible avec Google Assistant et Amazon Alexa pour le contrôle vocal et la création de programmes domotiques également complexes.



Misting System

DE In den Umfang der Struktur integriertes Dampfvernebelungssystem. Der Überdruck des Wassers erfolgt durch eine Hochdruckpumpe. Dank der patentierten Vernebelungsdüsen kann ein ultrafeiner Nebel gebildet werden, der aus Millionen Tröpfchen mit einer durchschnittlichen Größe von unter 10 Mikron besteht. Diese ultrafeinen Tröpfchen nehmen beim Verdampfen schnell die in der Umgebung vorhandene Wärme auf und werden zu Wasserdampf.

FR Système de nébulisation de vapeur intégré dans le périmètre de la structure.































La pressurisation de l'eau s'effectue au moyen d'une pompe haute pression. Grâce aux buses des nébuliseurs brevetés, un brouillard ultrafin composé de millions de petites gouttes de la dimension moyenne inférieure à 10 microns est créé. Ces gouttes ultrafines s'évaporent et absorbent rapidement la chaleur présente dans l'environnement et deviennent de la vapeur d'eau.

TECHNISCHE SPEZIFIKATIONEN / DÉTAILS TECHNIQUES

Gestellfarben / couleurs de la structure

DE Das Aluminium, aus dem die Gestelle gefertigt sind, wird vor der Pulverbeschichtung einer besonderen Behandlung unterzogen, dank der die Beschichtung dann besser an der Oberfläche haften bleibt. Dadurch ist das Gestell auch beständiger gegen Witterungseinflüsse und Salznebel. Die Pulverbeschichtung selbst schützt das Aluminium vor Korrosion und aggressiven äußeren Einflüssen und weist hervorragende mechanische Eigenschaften auf.

FR L'aluminium utilisé subit un traitement préventif qui fixe mieux la peinture sur la surface préalablement nettoyée, en ralentissant l'agression des agents atmosphériques et des brouillards salins. Le thermolaquage de l'aluminium en augmente la protection contre la corrosion et les agents atmosphériques et a des caractéristiques mécaniques élevées.

	RAL 9010 Weiß satin blanc satin		RAL 1013 Perlweiß matt ivoire matt		RAL 8019 Braun matt marron matt
	RAL 1013 Perlweiß satin ivoire satin		RAL 1015 Perlweiß matt ivoire matt		RAL 9005 Schwarz matt noir matt
	INOX GIBUS hell Edelstahlgrau metallic inox clair metallic		RAL 7030 Grau matt gris matt		RAL 9010 Weiß sablé blanco sablé
	416 Anthrazite Gibus sablé anthracite Gibus sablé		RAL 7032 Grau matt gris matt		RAL 1013 Perlweiß sablé ivoire sablé
	RAL 7016 Anthrazite satin anthracite satin		RAL 7039 Grau matt gris matt		DB 703 Grau sablé gris sablé
	RAL 8017 Braun satin marron satin		RAL 7035 Grau matt gris matt		RAL 9007 Grau sablé gris sablé
	BRONZE Bronze Gibus matt bronze Gibus matt		RAL 7035 Grau satin gris satin		RAL 9006 Grau sablé gris sablé
	RAL 7016 Anthrazite satin anthracite satin		RAL 9006 Grau matt gris matt		RAL 7016 Anthrazite sablé anthracite sablé
	RAL 9010 Weiß matt blanco matt		RAL 9007 Grau matt gris matt		1247 Braun Gibus sablé marron Gibus sablé
	RAL 9016 Weiß matt blanco matt		RAL 8017 Braun satin marron satin		CORTEN Corten Gibus sablé corten Gibus sablé

Windwiderstand / résistance au vent

DE Maximale zulässige Gesamtwindlast pro Quadratmeter Markise [kg/m²]. Die in den Tabellen angegebene Windlast ist für jede Größe größer als die der Klasse 4 nach Vorgabe der DIN EN 13561 und DIN EN 1932.

FR Charge de vent total maximale supportable par mètre carré de store [kg/m²]. Pour chaque dimension, la charge indiquée dans les tableaux est tout de même supérieure à celle correspondante à la Classe 4 UNI EN 13561 - UNI EN 1932.



Widerstand gegen Schneelast / résistance à la charge de neige

DE Die Struktur der bioklimatischen Pergola weist aufgrund ihrer Bauweise einen geprüften Widerstand gegen Schneelast (bei Windstille) auf, der von der Größe der Pergola abhängig ist. Trotz des großen Widerstands gegen Schneelast wird dazu geraten, die Lamellen bei Schneefall senkrecht (90°) zu stellen, bevor sich der Schnee auf den Lamellen ablagert. Die Struktur ist nicht darauf ausgelegt, Schneelast bei Wind zu widerstehen. Es sollte deshalb ein Schneesensor (Temperatursensor in Kombination mit Regensensor) installiert werden, der Schneefall erkennt und die Lamellen senkrecht stellt, um das Ansammeln von Schnee zu vermeiden.

FR La structure de la pergola bioclimatique est conçue et vérifiée pour résister à une charge de neige déposée (en l'absence de vent) variable en fonction des dimensions. Malgré les prestations importantes atteintes, en cas de neige il est recommandé de mettre les lames en position verticale (ouvertes à 90°) avant que la neige s'accumule dessus (la structure n'est pas conçue pour supporter la charge de neige en présence de vent). Il est conseillé d'utiliser le capteur neige (capteur température et capteur pluie) pour détecter la présence de la neige et de mettre les lames en position verticale pour éviter l'accumulation de neige.

Lamellen / Lames

Schalldämmung an der Innenseite der Lamellen / Isolation intérieure des lames

DE Die Schalldämmung aus expandiertem Polystyrol reduziert die Schallenergie, die durch das Auftreffen vom Regen auf den Lamellen erzeugt wird, um 70% (-5,6 dB). Ergebnisse eines Tests, der unter kontrollierten Bedingungen durchgeführt wurde, bei denen ein starker Regen auf einer 800x500 cm großen Struktur simuliert wurde. Das Mikrophon wurde 50 cm unterhalb der Unterseite der Lamellen platziert.

FR L'isolation de polystyrène extrudé et expansé conduit à une réduction de l'énergie sonore générée par l'impact de la pluie sur les lames de 70% (-5,6 dB). Résultats d'un test effectué dans des conditions contrôlées qui simulent une pluie de forte intensité sur une structure de 800 cm x 500 cm. Le microphone a été placé 50 cm en dessous du niveau inférieur des lames.



Automatisierungen automatismes



Fernsteuerung / Télécommande

DE 6+3 Kanal-Handsender mit Befestigungsclip an der Wand und Print mit Befehlssymbolen ermöglicht

- die Kontrolle der Ausrichtung der Profile einer Pergola.
- die Steuerung der Ein- und Ausschaltung sowie der Intensität der LED Spot
- die Steuerung von Farbszenarien RGB
- die ans Steuergerät angeschlossenen Zip-Anlagen zu steuern

FR Émetteur portable 6+3 canaux avec clip de fixation murale et sérigraphie commandes. Permet de:

- contrôler l'orientation des profils d'une pergola
- commander l'allumage, l'extinction et l'intensité des lumières LED SPOT.
- gérer des scénarios de couleurs RGB
- contrôler les fermeture latérales

Regensensor-Schneesensor / Détecteur de pluie - de neige

DE Mit Schnee muss gerechnet werden, wenn die Temperatur unter 2° C sinkt und der Regensensor eine starke Feuchtigkeit misst. Unter diesen Bedingungen werden die Lamellen senkrecht gestellt, um die Belastung der geschlossenen Lamellen durch das Gewicht des Schnees zu vermeiden. Sobald die Temperatur 2° C wieder übersteigt, werden die Lamellen automatisch geschlossen. Bei Regen werden die Lamellen der Überdachung automatisch geschlossen.

FR La condition de neige est déclenchée lorsque la température descend en dessous de 2°C et le détecteur de pluie indique une forte humidité. Cette condition implique le positionnement vertical des lames afin d'éviter toute accumulation de poids sur les lames fermées. Lorsque la température dépasse 2° C, les lames se ferment automatiquement. En cas de pluie, les lames de couverture sont fermées automatiquement.

Windsensor / Détecteur de vent

DE Wenn die Windgeschwindigkeit den eingestellten Wert übersteigt, werden die Lamellen auf 45° positioniert. Die Lamellen schließen sich, sobald die Windgeschwindigkeit wieder unter den eingestellten Wert sinkt.

FR Si la vitesse du vent dépasse la valeur programmée, le positionnement des lames à 45° se déclenche. Les lames se referment lorsque la vitesse redescend sous le seuil programmé.

Regenerfasser rain103 / Détecteur de pluie rain103

DE Integrierter Sensor mit Heizfunktion, um falsche Interpretationen von Eis oder Schnee zu vermeiden.

FR Capteur avec fonction de chauffage intégré pour éviter des détections erronées de glace ou de neige.

Sonne- und Winderfasser Nosy / Détecteur soleil - vent Nosy

DE Wireless-Sensor mit Batterieaufladung über Solarzelle.

FR Capteur sans fil avec recharge batterie par panneau solaire.



GIBUS

unsere Qualität / notre qualité



DE Vom Markisenstoff bis zu den baulichen Details, von der Produktion bis zum Kunden: Gibus garantiert für hervorragende Qualität von Stoffen, Mechanismen und Verarbeitung und für einen ausgezeichneten Kundendienst und eine kompetente Beratung in den Verkaufsstellen.

FR De la toile aux détails de fabrication, de la production au client la qualité totale Gibus est synonyme d'excellence dans les tissus, dans les mécanismes et dans la fabrication jusqu'à l'assistance et à la compétence des points de vente.



DE Solide und robuste Pergola mit zertifizierter Sicherheit, die den in der Europäischen Gemeinschaft geltenden Vorschriften entsprechen. CE-Kennzeichnung, die nach Vorgabe der europäischen Norm DIN EN 13561 Pflicht ist.

Gibus testet alle Markisen, um für die Windbeständigkeit der Markisen nach Vorgabe der europäischen Norm DIN EN 13561 garantieren zu können. Klasse 4

FR La sécurité certifiée d'une pergola solide et robuste, à l'avant-garde dans le respect des normes de la Communauté Européenne. Marque CE obligatoire sur la pergola conformément à la réglementation européenne UNI EN 13561.

Gibus teste tous les stores pour garantir la résistance au vent prévue par la réglementation européenne UNI EN 13561. Classe 4.



DE Gibus verwendet fälschungssichere und holographische Technologie mit einem alphanumerischen Code. Das ist die unzweideutige Unterschrift der Qualität und der Authentizität von Gibus. Dieses System schützt die Kunden und garantiert hohe Transparenz: Originalität, Herkunftsland und Qualität der Stoffe werden erklärt.

FR Gibus utilise un hologramme anti-contrefaçon accompagné d'un code alphanumérique. C'est la signature de l'authenticité et de la qualité Gibus. Un système qui guide le client final, en lui garantissant le maximum de transparence: sont déclarés originalité, lieux de provenance et qualité des matériaux.



DE Modernste Fertigungstechnologie und handwerkliche Sorgfalt bei der Fertigstellung für Mechanismen, die lange Zeit funktionieren.

- Gestell aus Aluminium-Leichtmetalllegierung.
- Details aus Edelstahl

• Die Verchromung vom Aluminium schützt auch kleine und schwer zugängliche Teile vor Witterungseinflüssen.

FR Des technologies de fabrication avancées et un soin artisanal dans les finitions, pour des mécanismes qui durent et qui fonctionnent parfaitement à long terme.

- Structure en alliage léger d'aluminium
- Détails en acier inox
- Chromatisation de l'aluminium pour protéger même les parties les plus distantes et prévenir de l'agression des agents atmosphériques.



DE Für Fragen und weitere Informationen steht Ihnen jederzeit gerne unser Fachmann von Gibus zur Verfügung, der sich den Installationsort anschaut, Sie berät und Ihnen einen genauen Kostenvoranschlag erstellt.

FR Le Spécialiste Gibus sera à votre disposition pour toutes les informations spécifiques: Pour un contrôle sur place, pour recevoir des conseils appropriés et pour rédiger un devis précis.



DE Eine Auswahl an 600 Mustern, die mit den anderen Teilen vom Gestell kombiniert werden können. Viele Möglichkeiten für eine Maßanfertigung, ganz so wie beim italienischen Schneider.

- Stoffe mit TEFLON-Behandlung, UV-beständig, regenfest, beständig gegen Smog und Schimmelbildung
- Nähte mit TENARA® Garn mit 10 Jahren Garantie gegen Verschleiß.
- Zwei Serien mit Spezialstoffen auf PVC für den absoluten Sonnen- und Regenschutz.

• Neue Polyesterstoffe für bessere Leistung.

• Screen und Soltis Stoffe um Sie zu schützen aber ohne das Licht zu verzichten.

FR Une collection de 600 dessins, pouvant être assortis aux autres parties de la structure. De nombreuses possibilités pour un store sur mesure comme dans l'atelier du couturier italien.

• Tissus traités TEFLON pour résister au soleil, à la pluie, à la pollution, aux moisissures

- Coutures en fil TENARA® garanties 10 ans contre l'usure
- Deux séries de PVC occultants spécifiques pour la protection totale soleil-pluie
- Nouveaux tissus en polyester pour des meilleures performances
- Screen et Soltis pour te protéger du soleil sans renoncer à la lumière.



DE Wir sind von der Qualität unserer Produkte voll und ganz überzeugt und geben deshalb 5 Jahre Garantie auf unsere Markisen. Die Garantiebedingungen sind detailliert in der "Bedienungs- und Wartungsanleitung" enthalten, die den Produkten beiliegt.

FR Nous sommes les premiers à être satisfaits et certains de la qualité de nos produits, c'est pourquoi nous vous les garantissons 5 ans. Les conditions de garantie sont spécifiées dans le "mode d'emploi et d'entretien" fourni avec tous les produits.



DE Die Zertifizierung gemäß ISO 9001 ist ein Zeichen dafür, dass das Qualitätsmanagementsystem des Unternehmens einem herausragenden Standard entspricht. Die Zertifizierung OHSAS 18001 bescheinigt, dass das Managementsystem dem Bezugsstandard entspricht und setzt die Mitarbeiter und die Gemeinschaft darüber in Kenntnis, dass sich das Unternehmen für einen proaktiven Schutz der Gesundheit und Sicherheit der Arbeitnehmer engagiert.

FR La certification ISO 9001 démontre que le système de management de la qualité de l'entreprise a été reconnu conforme à un standard d'excellence. La certification OHSAS 18001 atteste que le système de management est conforme au standard de référence et communique aux employés et à la collectivité que l'entreprise travaille pour protéger de manière proactive la santé et la sécurité de ses propres employés.

PRODUKTDATENBLATT / FICHE PRODUITS

√ = serienmäßig/de série • = auf Anfrage/sur demande - = nicht verfügbar/non disponible

	velvet plus	velvet	sway	
Technische Daten / caractéristiques techniques	nach Maß / sur mesure	√	√	√
	maximale Größe Modul / mesure maximale module	450 x 607 cm	450 x 603 cm	425 x 610 cm
	Höhe unter Träger / hauteur sous-poutre	std 240 cm (max 300 cm)	std 240 cm (max 300 cm)	std 240 cm (max 300 cm)
	Abmessungen Bein / dimensions pieds	17 x 17 cm	15 x 15 cm	13 x 13 cm
	Höhe Rahmen / hauteur corniche	28 cm	28 cm	25 cm
	Abmessungen Lamellen / dimensions section lames	4,3 x 23,7 cm	4,3 x 23,7 cm	4,25 x 23,7 cm
	Drehwinkel Lamellen / angle rotation lames	0° - 85°	0° - 85°	-
	Dichtes Schließen Lamellen / fermeture lames étanche	√	√	√
	Schalldämmung Lamellen / isolation lames	•	•	•
	Modularität / modularité	√	√	√
	Fernsteuerung Pergola / télécommande structure	Funk 6 Kanäle 42 Funktionen / radio 6 canaux 42 fonctions	Funk 6 Kanäle 42 Funktionen / radio 6 canaux 42 fonctions	Funk 6 Kanäle 42 Funktionen / radio 6 canaux 42 fonctions
	Fernsteuerung Seitenmarkisen / télécommande fermetures latérales intégrées	Funk, IO, Funk 6 Kanäle 42 Funktionen / Radio, IO, radio 6 canaux 42 fonctions	-	-
	Konfigurationen / configurations	selbsttragende, frontal angebaut, seitlich angebaut / autoportante, adossée frontale, adossée latérale	selbsttragende, frontal angebaut, seitlich angebaut / autoportante, adossée frontale, adossée latérale	selbsttragende, frontal angebaut, seitlich angebaut, wall / autoportante, adossée frontale, adossée latérale, wall
	Antrieb Lamellen / mouvement lames	2 Linearmotoren (drehbaren) - 2 Motorrädern (verfahrbaren) / 2 moteurs linéaires (orientables) - 2 motoréducteurs (rétractables)	2 Linearmotoren (drehbaren) - 2 Motorrädern (verfahrbaren) / 2 moteurs linéaires (orientables) - 2 motoréducteurs (rétractables)	1 Rohrmotor (verfahrbaren) / 1 moteur tubulaire (rétractables)
	Antrieb Seitenmarkisen / mouvement fermetures latérales intégrées	Rohrmotor Funksteuerung, Rohrmotor IO, Standardrohrmotor / motor tubular radio, motor tubular IO, motor tubular estándar	-	-
	integrierter Wasserablauf / tuyau d'évacuation eau intégré	√	√	√
Betriebstemperatur / température de fonctionnement	-10°/+50°	-10°/+50°	-10°/+50°	
Schutzart / niveaux de protection	Linearmotor IP66, Steuergeräte IP54-IP55, Netzgeräte IP67, Rohrmotoren IP44 / moteur linéaire IP66, unité centrales IP54-IP55, alimentations IP67, moteurs tubulaires IP44	Linearmotor IP66, Steuergeräte IP54-IP55, Netzgeräte IP67 / moteur linéaire IP66, unités centrales IP54-IP55, alimentations IP67	Linearmotor IP66, Steuergeräte IP54-IP55, Netzgeräte IP67 / moteur linéaire IP66, unités centrales IP54-IP55, alimentations IP67	
Farbtemperatur LEDs / température couleur lumières led	4000°K (WHITE Licht) - 2700°K und 3000°K (auf Anfrage warmes Licht) / 4000°K (Lumière WHITE) - 2700°K et 3000°K (sur demande, lumière chaude)	4000°K (WHITE Licht) - 2700°K und 3000°K (auf Anfrage warmes Licht) / 4000°K (Lumière WHITE) - 2700°K et 3000°K (sur demande, lumière chaude)	4000°K (WHITE Licht) - 2700°K und 3000°K (auf Anfrage warmes Licht) / 4000°K (Lumière WHITE) - 2700°K et 3000°K (sur demande, lumière chaude)	
Zubehör / accessoires	seitliche Verschlüsse ZIP / fermetures Zip	•	•	•
	integrierte seitliche Verschlüsse / fermetures intégrées	•	-	-
	Verglasungen / fermetures avec vitraux	•	•	•
	Beleuchtung / éclairage	blade LED spotlight, perimetral LED spotlights, perimetral RGB strip LED lights / LED spot lames, LED spot périmétral, strip LED RGB périmétral	blade LED spotlight, perimetral LED spotlights, perimetral RGB strip LED lights / LED spot lames, LED spot périmétral, strip LED RGB périmétral	blade LED spotlight / LED spot lames
	Windsensor / détecteur vent	•	•	•
	Regensensor / détecteur pluie	•	•	•
	Schneesensor / détecteur neige	•	•	•
	Temperatursensor / capteur température	•	•	•
	integrierte Audio-Anlage / installation audio intégrée	-	-	-
	misting system	-	-	•
Gibus Connect (Daisy) - Gibus Remote (T-Mate)	•	•	•	
Heizgeräte / chauffages	•	•	•	

PRODUKTDATENBLATT / FICHE PRODUITS

✓ = serienmäßig/de série • = auf Anfrage/sur demande - = nicht verfügbar/non disponible

		velvet plus	velvet	sway
Garantie und Patente / garanties et brevets	5 Jahre Garantie / garantie 5 ans	✓	✓	✓
	Patente / brevets	velvet motion, quick blade, blade seal, side seal, inner guide, quick assembly	velvet motion, quick blade, blade seal, side seal, quick assembly	quick blade, blade seal, side seal, quick assembly, fast coupling
	Hologramm für Rückverfolgbarkeit / hologramme de traçabilité	✓	✓	✓
Zertifizierungen / certifications	Zertifizierung Windwiderstand / certification résistance au vent	Min, Klasse 4 EN 13561 - Windstärke 7 bis Windstärke 12 (Beaufortskala) / min classe 4 EN 13561 - du degré 7 au degré 12 (échelle Beaufort)	Min, Klasse 4 EN 13561 - Windstärke 7 bis Windstärke 12 (Beaufortskala) / min classe 4 EN 13561 - du degré 7 au degré 12 (échelle Beaufort)	Min, Klasse 4 EN 13561 - Windstärke 7 bis Windstärke 12 (Beaufortskala) / min classe 4 EN 13561 - du degré 7 au degré 12 (échelle Beaufort)
	Widerstand Schneelast / résistance à la charge de neige	✓ (Schneelast bei Windstille) / (charge de neige en absence de vent)	✓ (Schneelast bei Windstille) / (charge de neige en absence de vent)	✓ (Schneelast bei Windstille) / (charge de neige en absence de vent)
	Zertifizierung Qualicoat für Pulverbeschichtung / certification peinture Qualicoat	✓	✓	✓
	Geschmacksmuster / registered design	✓	✓	✓
	Zertifizierung CE EN 13561 - CPR 305/11 - Richtlinie 2006/42/EG - NT EN 60335-1 EN 60335-2-97 / certification CE EN 13561 - CPR 305/11 - Directive Machines 2006/42/CE - NT EN 60335-1 EN 60335-2-97	✓	✓	✓
	Strukturberechnungen nach EUROCODES / calculs structuraux conformément à EUROCODES	✓	✓	✓
	Berechnung nach ital. technischen Baubestimmungen DM 14.01.2008-CNR / calculs conformément aux normes techniques de construction DM 14.01.2008-CNR	✓	✓	✓
	Anforderungen an Erdbebensicherheit nach ital. technischen Baubestimmungen DM 2008-CNR und Eurocodes / exigences de résistance sismique conformément aux normes techniques pour les constructions DM 2008-CNR et aux Eurocodes	✓	✓	✓
	Zertifizierung DIN EN 60598 LED-Leuchten / certification EN 60598 Lumières Led	✓	✓	✓
	Zertifizierung DIN EN 62031 LED-Module für Allgemeinbeleuchtung: Sicherheitsanforderungen / certification EN 62031 Safety Specification Led Lighting	✓	✓	✓
Zertifizierung Sonnenschutzlamellen gtot nach DIN EN 14501 / certification lames brise-soleil gtot EN 14501	✓	✓	✓	
Zertifizierung Tücher gtot nach DIN EN 14501 / certification tissus gtot EN 14501	✓	•	•	
Materialien und Farben / matériaux et coloris	Materialien / matériaux	Aluminiumlegierungen, Edelstahl / alliages d'aluminium, acier inox	Aluminiumlegierungen, Edelstahl / alliages d'aluminium, acier inox	Aluminiumlegierungen, Edelstahl / alliages d'aluminium, acier inox
	Schrauben / visserie	Edelstahl / acier inox	Edelstahl / acier inox	Edelstahl / acier inox
	serienmäßige Farben / coloris de série	sehen Sie Seite 30 / voir page 30		
	Farben auf Anfrage / coloris sur demande	sehen Sie Seite 30 / voir page 30		

PRODUKTDATENBLATT / FICHE PRODUITS

√ = serienmäßig/de série • = auf Anfrage/sur demande - = nicht verfügbar/non disponible

	varia	twist	joy	
Technische Daten / caractéristiques techniques	nach Maß / sur mesure	√	√	√
	maximale Größe Modul / mesure maximale module	500 x 740 cm	500 x 750 cm	450 x 690 cm
	Höhe unter Träger / hauteur sous-poutre	standard: 240 cm (max 300 cm) / 240 cm (máx. 300 cm)	standard: 240 cm (max 300 cm) / 240 cm (máx. 300 cm)	standard: 240 cm (max 300 cm) / 240 cm (máx 300 cm)
	Abmessungen Bein / dimensions pieds	17 x 17 cm	15 x 15 cm	13 x 13 cm
	Höhe Rahmen / hauteur corniche	31 cm	31 cm	25 cm
	Abmessungen Lamellen / dimensions section lames	4,3 x 23,7 cm	4,3 x 23,7 cm	4,25 x 23,7 cm
	Drehwinkel Lamellen / angle rotation lames	0° - 120°	0° - 120°	0° - 120°
	Dichtes Schließen Lamellen / fermeture lames étanche	√	√	√
	Schalldämmung Lamellen / isolation lames	•	•	•
	Modularität / modularité	√	√	√
	Fernsteuerung Pergola / télécommande structure	Funk 6 Kanäle 42 Funktionen / radio 6 canaux 42 fonctions	Funk 6 Kanäle 42 Funktionen / radio 6 canaux 42 fonctions	Funk 6 Kanäle 42 Funktionen / radio 6 canaux 42 fonctions
	Fernsteuerung Seitenmarkisen / télécommande fermetures latérales intégrées	Funk, IO, Funk 6 Kanäle 42 Funktionen / Radio, IO, radio 6 canaux 42 fonctions	-	-
	Konfigurationen / configurations	selbsttragende, frontal angebaut, seitlich angebaut / autoportante, adossée frontale, adossée latérale	selbsttragende, frontal angebaut, seitlich angebaut, wall / autoportante, adossée frontale, adossée latérale, wall	selbsttragende, frontal angebaut, seitlich angebaut, wall / autoportante, adossée frontale, adossée latérale, wall
	Antrieb Lamellen / mouvement lames	2 Linearmotoren / 2 moteurs linéaires	2 Linearmotoren / 2 moteurs linéaires	2 Linearmotoren / 2 moteurs linéaires
	Antrieb Seitenmarkisen / mouvement fermetures latérales intégrées	Rohrmotor Funksteuerung, Rohrmotor IO, Standardrohrmotor / motor tubular radio, motor tubular IO, motor tubular estándar	-	-
integrierter Wasserablauf / tuyau d'évacuation eau intégré	√	√	√	
Betriebstemperatur / température de fonctionnement	-10°/+50°	-10°/+50°	-10°/+50°	
Schutzart / niveaux de protection	Linearmotor IP66, Steuergeräte IP54-IP55, Netzgeräte IP67, Rohrmotoren IP44 / moteur linéaire IP66, unité centrales IP54-IP55, alimentations IP67, moteurs tubulaires IP44	Linearmotor IP66, Steuergeräte IP54-IP55, Netzgeräte IP67 / moteur linéaire IP66, unités centrales IP54-IP55, alimentations IP67	Linearmotor IP66, Steuergeräte IP54-IP55, Netzgeräte IP67 / moteur linéaire IP66, unités centrales IP54-IP55, alimentations IP67	
Farbtemperatur LEDs / température couleur lumières led	4000°K (WHITE Licht) - 2700°K und 3000°K (auf Anfrage warmes Licht) / 4000°K (Lumière WHITE) - 2700°K et 3000°K (sur demande, lumière chaude)	4000°K (WHITE Licht) - 2700°K und 3000°K (auf Anfrage warmes Licht) / 4000°K (Lumière WHITE) - 2700°K et 3000°K (sur demande, lumière chaude)	4000°K (WHITE Licht) - 2700°K und 3000°K (auf Anfrage warmes Licht) / 4000°K (Lumière WHITE) - 2700°K et 3000°K (sur demande, lumière chaude)	
Zubehör / accessoires	seitliche Verschlüsse ZIP / fermetures Zip	•	•	•
	integrierte seitliche Verschlüsse / fermetures intégrées	•	-	-
	Verglasungen / fermetures avec vitraux	•	•	•
	Beleuchtung / éclairage	blade LED spotlight, perimetral LED spotlights, perimetral RGB strip LED lights / LED spot lames, LED spot périmétral, strip LED RGB périmétral	blade LED spotlight, perimetral LED spotlights, perimetral RGB strip LED lights / LED spot lames, LED spot périmétral, strip LED RGB périmétral	blade LED spotlight / LED spot lames
	Windsensor / détecteur vent	•	•	•
	Regensensor / détecteur pluie	•	•	•
	Schneesensor / détecteur neige	•	•	•
	Temperatursensor / capteur température	•	•	•
	integrierte Audio-Anlage / installation audio intégrée	•	•	-
	misting system	•	•	•
Gibus Connect (Daisy) - Gibus Remote (T-Mate)	•	•	•	
Heizgeräte / chauffages	•	•	•	

PRODUKTDATENBLATT / FICHE PRODUITS

✓ = serienmäßig/de série • = auf Anfrage/sur demande - = nicht verfügbar/non disponible

		varia	twist	joy
Garantie und Patente / garanties et brevets	5 Jahre Garantie / garantie 5 ans	✓	✓	✓
	Patente / brevets	blade seal, twist motion, side seal, inner guide, quick assembly, snow melt	blade seal, twist motion, side seal, quick assembly, snow melt	blade seal, side seal, quick assembly
	Hologramm für Rückverfolgbarkeit / hologramme de traçabilité	✓	✓	✓
Zertifizierungen / certifications	Zertifizierung Windwiderstand / certification résistance au vent	Min, Klasse 4 EN 13561 - Windstärke 7 bis Windstärke 12 (Beaufortskala) / min classe 4 EN 13561 - du degré 7 au degré 12 (échelle Beaufort)	Min, Klasse 4 EN 13561 - Windstärke 7 bis Windstärke 12 (Beaufortskala) / min classe 4 EN 13561 - du degré 7 au degré 12 (échelle Beaufort)	Min, Klasse 4 EN 13561 - Windstärke 7 bis Windstärke 12 (Beaufortskala) / min classe 4 EN 13561 - du degré 7 au degré 12 (échelle Beaufort)
	Widerstand Schneelast / résistance à la charge de neige	✓ (Schneelast bei Windstille) / (charge de neige en absence de vent)	✓ (Schneelast bei Windstille) / (charge de neige en absence de vent)	✓ (Schneelast bei Windstille) / (charge de neige en absence de vent)
	Zertifizierung Qualicoat für Pulverbeschichtung / certification peinture Qualicoat	✓	✓	✓
	Geschmacksmuster / registered design	✓	✓	✓
	Zertifizierung CE EN 13561 - CPR 305/11 - Richtlinie 2006/42/EG - NT EN 60335-1 EN 60335-2-97 / certification CE EN 13561 - CPR 305/11 - Directive Machines 2006/42/CE - NT EN 60335-1 EN 60335-2-97	✓	✓	✓
	Strukturberechnungen nach EUROCODES / calculs structuraux conformément à EUROCODES	✓	✓	✓
	Berechnung nach ital. technischen Baubestimmungen DM 14.01.2008-CNR / calculs conformément aux normes techniques de construction DM 14.01.2008-CNR	✓	✓	✓
	Anforderungen an Erdbebensicherheit nach ital. technischen Baubestimmungen DM 2008-CNR und Eurocodes / exigences de résistance sismique conformément aux normes techniques pour les constructions DM 2008-CNR et aux Eurocodes	✓	✓	✓
	Zertifizierung DIN EN 60598 LED-Leuchten / certification EN 60598 Lumières Led	✓	✓	✓
	Zertifizierung DIN EN 62031 LED-Module für Allgemeinbeleuchtung: Sicherheitsanforderungen / certification EN 62031 Safety Specification Led Lighting	✓	✓	✓
Zertifizierung Sonnenschutzlamellen gtot nach DIN EN 14501 / certification lames brise-soleil gtot EN 14501	✓	✓	✓	
Zertifizierung Tücher gtot nach DIN EN 14501 / certification tissus gtot EN 14501	✓	•	•	
Materialien und Farben / matériaux et coloris	Materialien / matériaux	Aluminiumlegierungen, Edelstahl / alliages d'aluminium, acier inox	Aluminiumlegierungen, Edelstahl / alliages d'aluminium, acier inox	Aluminiumlegierungen, Edelstahl / alliages d'aluminium, acier inox
	Schrauben / visserie	Edelstahl / acier inox	Edelstahl / acier inox	Edelstahl / acier inox
	serienmäßige Farben / coloris de série	sehen Sie Seite 30 / voir page 30		
	Farben auf Anfrage / coloris sur demande	sehen Sie Seite 30 / voir page 30		

bioklimatische Pergolen | pergolas bioclimatiques

VELVET PLUS

VARIA

VELVET

TWIST

SWAY

JOY



DE Fotos, Zeichnungen, Farben und Texte dienen nur zu Illustrationszwecken. Deshalb sind sie nicht vertraglich bindend. Für das Unterschreiben des Vertrages, bitte, nehmen Sie Bezug auf die geltende Gibus Preisliste. Gedruckt von Grafiche Gemma - Juli 2022
FR Tous les dessins, photos, couleurs et textes sont présentés uniquement à titre d'exemple. C'est pourquoi, ils n'ont aucune valeur contractuelle. Pour toute souscription à un contrat, se référer à la liste de prix Gibus en vigueur. Imprimé par Grafiche Gemma - Juillet 2022

Gibus Via L. Einaudi, 35 - 35030 Saccolongo (Pd - Italy) - www.gibus.com

Photos: Fragment **3D images:** Fragment Architecture/Bluemotion - **Graphic design:** Santacroce DDC